



כרך קיץ



קיץ - תנועת הצופים

3	דבר פתיחה
4	1. חשיבה לבטיחות – רצינול הבטיחות במחנה
4	1.1 הגדרות תפקיד בראייה הבטיחותית
7	1.2 רשימת בעליות/תפקידים במחנה (כולל דרכי התקשרות)
7	1.3 הכשרות נדרשות לבעליות/תפקידים במחנה
10	2. הכנות מקדימות לקראת המחנה ותהליך הבטיחות
10	2.1 מודל שמונת השבועות
17	2.2 תדריכי בטיחות לבעליות/תפקידים לקראת המחנה
21	3. ניהול הבטיחות במחנה
21	3.1 כללי
23	3.2 הוראות והנחיות כלליות לשהייה במחנה
35	3.3 ביקורות בטיחות יומיות
37	4. בטיחות בבנייה מחנאית והקמת המחנה
37	4.1 חלוץ שבטים – הגדרות ושלבי העבודה
39	4.2 נוהלי עבודה ובנייה מחנאית
44	5. בטיחות במטבחים
44	5.1 הוראות בטיחות למטבח
46	5.2 חומרים דליקים, כימיים ומסוכנים אחרים
47	5.3 בטיחות בגז
49	5.4 מניעת שרפות וכיבוי אש
50	6. פעילויות חריגות ופעילות במחנה
50	6.1 הוראות ונהלים לתיאום ויציאה לפעילות מחוץ למחנה
52	6.2 הוראות בטיחות לשטחי פעילות מחוץ למחנה
52	6.3 בטיחות במסלולים, גיחות ופעילות לילה
54	6.4 הוראות בטיחות למרכזי פעילות הנהגתיים
55	6.5 פעילות "שעת כדור הארץ" – הוראות בטיחות
57	7. תדריכים והנחיות לשוהים/ות במחנה
57	7.1 תדריך לחניכיות השכבה הצעירה
58	7.2 תדריך לצוות ההדרכה
58	7.3 בוגרים/ות במחנה
60	8. טקס סיום
60	8.1 כללי
61	8.2 תרשים מתחם הטקס
62	9. התנהגות באירוע בטיחותי ולאחריו
62	9.1 סדר פעולות בזמן ולאחר אירוע בטיחות
62	9.2 נוהל "נפגע" / "כמעט ונפגע"
65	10. נספחים
65	10.1 נספח א' – דו"ח ביקורת בטיחות יומית
66	10.2 נספח ב' – מכוניאדה
70	10.3 נספח ג' – הרמת אלמנטים (ראשים / כיפות)
73	10.4 נספח ד' – מתקני חניכיות: הנחיות לשלב התכנון וההקמה



דבר פתיחה

מחנה הקיץ הוא מפעל אשר ידוע כגולת הכותרת של שנת הפעילות.

מפעל זה מורכב מאוד, וטומן בחובו פעילות מאוד מגוונת ביערות קק"ל וסביבם. פעילות זו כוללת סיכונים שעלינו מוטלת החובה למזעורם ולנטרולם, כך שנוכל לבטוח ביכולתנו לשלב את כל חניכיות התנועה, להקנות להם את החוויות ולעמוד במטרות, תוך הבנה ששמירה על שלומם היא המחויבות העליונה.

בטיחות מתקיימת כאשר לעוסקים/ות במלאכה מובנת חשיבותה, תוך הבנה שהנהלים מהווים עוגן שאין לחרוג מהם, אך בנוסף נדרשת חשיבה – הפעלת "השכל הישר" וראיית הנולד. בשל החשיבות של קביעת העוגנים בדמותם של הנהלים ושל ההנחיות, מצורף בזאת אוגדן הקיץ, בו תדרשו מחד להיצמד לנהלים ולהנחיות הקבועות, ומאידך להפעיל חשיבה בהתאם לכל סוג פעילות ובהתאם ללוח הפעילות הייחודי לכל מסגרת ומסגרת.

כל הנכתב בכרך זה נשען על הנחיות חוזר מנכ"ל משרד החינוך ורגולטורים נוספים. היה ונמצאו סתירות בין ההנחיות התנועתיות להנחיות הרשיות, עלינו להיצמד להנחיות המחמירות ביניהן.

בכל מצב של הנחיה או של הוראה שהיא בבחינת הקלה ביחס לאמור בהוראות הרשיות הממלכתיות, הדבר יגובה באישור כתוב.

כאמור, מחנה הקיץ הוא מפעל מורכב ביותר בשנה הצופית, והוא כולל בתוכו מספר רב של מפעלים ופעילויות.

כך זה נכתב כדי לתת לכם את הכלים להשתמש במה שנקבע והוגדר כעוגן מחייב, אך מחייב אתכם לראותו כמדריך לחשיבה נוספת בתחומי הבטיחות.

לתשומת ליבכם/ן:

- א. כך זה לא מחליף את ההנחיות הקיימות בחוזר מנכ"ל משרד החינוך ובאוגדן הבטיחות התנועתית, ולא פוטר מהפעלת השכל הישר ומנקיטת אמצעי זהירות מתבקשים – גם אם הם לא מופיעים מפורשות באוגדן זה.
- ב. לאורך הכרך מוצגים מספר סרטונים לשם המחשבה. **אין להתייחס** לסרטונים המוצגים כמבנים שניתן לבנות בשטח. הסרטונים הנ"ל ממחישים את הכתוב בסעיף הספציפי ובכדי לא ל"העמיס" על הסרטוט, **לא** סורטטו כלל החיזוקים הנדרשים בפועל.



1. חשיבה לבטיחות – רציונל הבטיחות במחנה

1.1. הגדרות תפקיד בראייה הבטיחותית

(הגדרות אלו מתייחסות לתחום הבטיחות והן השלמה להגדרת התפקיד המופיעה בחוזר מנכ"ל)

1.1.1. מנהל/ת המחנה – מרכז/ת ההנהגה:

מרכז/ת ההנהגה, כמנהל/ת המחנה, נושא/ת באחריות הכוללת לבטיחות במחנה, ובשל כך מחויב/ת שפעילות המחנה תתקיים באופן שבו יובטח שלומם/ן של באי/ות המחנה. עליו/ה לוודא שמטרות המחנה יושגו בכפוף ליכולת שלנו להבטיח את שלומם/ן.

1.1.2. סגן/ית מנהל/ת המחנה – רכז/ת המפעלים:

רכז/ת המפעלים משמשת/הן כסגן/ית מנהל/ת המחנה והן כמנהל/ית של המחנה. בשל כך, עלינו לראות/ה כגורם משמעותי במערכת הבטיחות, הן כממלא/ת המקום של מנהל/ת המחנה, שנושא/ת באחריות הכוללת לבטיחות במחנה, והן כמנהל/ית המחנה. בתפקיד המנהל/ית עליו/ה להפעיל מערך לוגיסטי עתיר בסיכונים, כגון: תשתיות חשמל וגז ושינוע מסיבי, אותם ת/ינהל תוך הבנה שיש למזער סיכונים אלו.

1.1.3. רכז/ת הבטיחות ההנהגתית:

תפקידו/ה של רכז/ת הבטיחות הוא לסייע למנהל/ת המחנה (מרכז/ת ההנהגה) למלא את תפקידו/ה המובהק – ניהול המחנה על כל היבטיו ועמידה במטרותיו, תוך עמידה במחויבות להבטיח את שלום באי/ות המחנה. אחראי/ת לכל מה שקורה במחנה, ובראש ובראשונה, להבטיח את שלומם/ן ואת בטיחותם/ן של המשתתפים/ות במחנה ושל המבקרים/ות בו. על רכז/ת הבטיחות להיות בר/ת סמכא מקצועי/ת בהנהגה ובשבטים, ולשמש מקור ידע מקצועי בכל תחומי העשייה. עליו/ה להיות מעורב/ת בכל תחומי העשייה, ולאתר נקודות כשל אשר עלולות להתרחש כתוצאה מתכנון או ביצוע לקויים. עליו/ה לייעץ ולפקח על הפעילות המתבצעת במחנה (כולל פעילות חוץ), ולוודא שפעילות זו מתבצעת בהתאם לנהלים – משלב התכנון ועד לשלב שבו אחרון/ת החניכים/ות ת/יגיע לביתו/ה ואחרון פרטי הציוד יאוחסן במחסנים השבטיים וההנהגתיים. על רכז/ת הבטיחות להיות בקיא/ה בנהלים המופיעים בהנחיות תנועת הצופים ובחוזר מנכ"ל של משרד החינוך, ושאר הגורמים הרגולטורים, כגון כב"ה וקק"ל.

תחומי העיסוק:

- הכשרת בעל/ות תפקידים במחנה:
 - ביצוע תדריכים מקדימים לצוות ההנהגה ולמרכזים/ות לקראת שלב ההכנות.
 - ביקורות:
 - עליו/ה לקיים או להנחות את צוות ההנהגה כיצד לקיים ביקורות בכל השלבים של ההכנות למחנה הקיץ. במהלך המחנה עליו/ה לחלק את משימות הבקרה עם עוזר/ת רכז/ת הבטיחות כדי לוודא שאכן הפעילות מתבצעת באופן מקצועי וללא סיכון המשתתפים/ות במחנה הקיץ.
- שת"פ עם "שותפים/ות תפקיד" – קיום קשר מתמיד עם השותפים/ות לתפקיד:
 - צוות ההנהגה – בהיותם/ן החונכים/ות / מנהלים/ות של השבטים.
 - מנהל/ית, קב"ט/ית, אחראי/ית מרפאה ותברואן/ית – כדי לוודא שתקלות או שיבושים בתחומי אחריותם/ן וגם תיקון / טיפול בתקלות (כמו ריתוך או הכנסת כלי עבודה כבדים) לא יתפתחו לאירועי בטיחות.
 - בקרה על התנהלות הגורמים במחנה (הורים מתנדבים, חלוץ מתפעל, מפעילים פנימיים וחיצוניים של מרכזי פעילות).
 - על רכז/ת הבטיחות לוודא שכל ההורים ושאר המתנדבים/ות עוברים/ות תדריך בטיחות מפורט, תוך הדגשה שהוראות הבטיחות מחייבות אותם/ן כמו את שאר המשתתפים/ות, ואף יותר, בשל העובדה שמצופה מהם/ן לשמש דוגמה אישית חיובית.



• שטח המחנה :

- על רכז/ת הבטיחות לוודא שכל שטחי הפעילות, הן במחנה עצמו והן מחוץ לשטח המחנה, נסרקו והמפגעים מופו וסומנו בצורה שתאפשר לכל מדריך/ה וחניך/ה להיזהר מפניהם.
- עליו/ה לוודא שקיימים נהלים ייחודיים לפעילות בשעות החשכה, אשר מספקים מענה למגבלת הראות והשליטה בפעילות מסוג זה.

• אישור מבנים ובנייה מחנאית :

- על רכז/ת הבטיחות לוודא שתהליך האישור של המתקנים, הן המחנאיים והן ההנדסיים, ותהליך בנייתם מתבצעים עפ"י הנהלים וההגדרות התנועתיות.
- על רכז/ת הבטיחות לוודא שבמהלך החלוץ הפעילות והבנייה מתבצעות עפ"י הנהלים, תוך שימת דגש על היותם של ראשיות החלוץ ושל רכזיות הבטיחות הצעירים/ות בני/נות סמכא. כמו כן, עליו/ה להקפיד ולוודא שההנחיות בדבר שעות העבודה והמנוחה אכן מיושמות.

• כיבוי אש :

- על רכז/ת הבטיחות לוודא שבכל מתחם יש את ציוד כיבוי האש (ערכות הגייס) עפ"י התקן שנקבע, וכן לקבל מדי יום דו"ח תקינות האמצעים מהשבטים או ממפקדת ההנהגה.
- עליו/ה לוודא שערכות הגייס ממוקמות במקום מושכל, אשר יאפשר שימוש בערכה בעת הצורך. יש לוודא קיומם של תדריכים העוסקים בהפעלת אמצעי כיבוי האש.
- עליו/ה לוודא שנקבעו דרכי מילוט ונקודות ריכוז חניכים/ות במקרה של התלקחות גדולה, ובעת שרפה עליו/ה לוודא שכל החניכים/ות נמצאים/ות ושלא נישכח/ה חניך/ה באזור המחנה, לא כל שכן באזור הדלקה.

• כללי :

- על רכז/ת הבטיחות לוודא שמקומות הלינה במהלך החלוץ ובתקופת המחנה עצמו בטוחים מפני מפגעים כמו דריסת כלי רכב, מבני מחנאות בשלבי בנייתם והקמתם, וכן מרוחקים ממקורות אש ומחומרים דליקים.
- על רכז/ת הבטיחות להיות מעורב/ת בכל תחקירי אירועי הבטיחות המתרחשים ולוודא הפצת הממצאים העיקריים והלקחים לכל השבטים.
- על רכז/ת הבטיחות להיות מעורב/ת בכל התכנונים והפעילויות ברמה ההנהגתית ועליו/ה להיות מודע/ת לכל שינוי בתוכניות אלו.
- על רכז/ת הבטיחות לוודא שהפעילות המתוכננת תואמת את תנאי מזג האוויר השוררים בזמן המחנה, לבדוק אם יש הנחיות בנושא זה מחדר מצב ולהיעזר במכשיר הקסטרל ובטבלת ההתניות לפעילות בעומסי החום השונים עפ"י הנוהל התנועתי.

1.1.4. ע. רכז/ת הבטיחות :

עוזרת/ת רכז/ת הבטיחות ת/יוכשר בכל מגוון ההכשרות וההשתלמויות הבטיחותיות לקראת המחנה, כדי שת/יוכל להחליף את רכז/ת הבטיחות בכל תחומי העיסוק הבטיחותי. אם יש כוונה לקיים חלוקת תפקידים במסגרת ההנהגתית, נגדיר כי ע. רכז/ת הבטיחות ת/יעסוק בנושאים הבאים :

• הדרכה ובקרה על התהליכים בהכנות למחנה :

- תדריכי בטיחות לבעליות התפקידים השונים
- הדרכה וליווי של רכזיות הבטיחות הצעירים/ות בתחום הבטיחות באש



- **הדרכה ובקרה בנושא בטיחות באש :**
 - אישור בטיחות לפתיחת מטבחים
 - טיפול באמצעי הכיבוי שבמחנה (שבטי והנהגתי)
 - בקרה על פעילות הבישול הצופי (אם תאושר על ידי הכבאי והיערן / בעל השטח)
 - תרגולות של צוותי הג"ס בשבטים
- **שגרת הבטיחות היומית בשבטים** – ביצוע ביקורות בטיחות יומיות
- **ביצוע מעקב על סטטיסטיקת אירועי בטיחות במחנה**
- **מוסמך/ת בכל התחומים**, כדי לגבות את רכז/ת הבטיחות

1.1.5. חלוקת תפקידים עקרונית בין רכז/ת הבטיחות לעוזר/ת רכז/ת הבטיחות:

עוזר/ת רכז/ת בטיחות	רכז/ת בטיחות
בתהליך לקראת המחנה	
הובלת פרום רכז/יות בטיחות צעירים/ות	
סיוע בהכשרת בעלי/ות התפקידים	הכשרת בעלי/ות התפקידים הבוגרים/ות והצעירים/ות
סיוע בימי אישורי המבנים	אישור המבנים המחנאיים
ביצוע ההכנות והעברת התדריכים הנוגעים בהיערכות לכיבוי אש ולמניעת שרפות	כתיבת ניהול סיכונים לפעילות במחנה, לרבות גיחות וטיולים
	ביצוע תדריכי בטיחות
במחנה (ביער)	
ביצוע ביקורות בטיחות יומיות	
אישור בטיחות למטבחים	אישור המבנים המחנאיים בשטח
טיפול ובקרה על אמצעי הכיבוי במחנה (שבטיים והנהגתיים)	קיום שיחות ותדריכים יומיים לכל בעלי/ות התפקידים במחנה בהתאם לצורך
תרגול צוותי הג"ס בשבטים	אישור מתחמי הלינה
ביצוע מעקב על סטטיסטיקת אירועי הבטיחות במחנה	תחקור אירועים חריגים, לרבות אירועי כמעט ונפגע
תקשורת עם גורמי הצלה	תקשורת רציפה עם שותפיות תפקיד (צוות ההנהגה, צוות המחנה, מרכז/יות השבטים, הדרג המתנדב)
	מעקב יומי אחר תחזית מזג האוויר ומתן הנחיות בהתאם

1.1.6. צוות ההנהגה:

הבטיחות היא מחויבות/ה של כל מנהל/ת. בשל כך, צוות ההנהגה אשר מנהל וחונך את הצוות הבוגר בשבטים, מהווה נדבך חשוב במערך הבטיחות ההנהגתי.
* ניתן לבצע התאמות הנהגתיות

1.1.7. מנהל/ית:

תחומי אחריות/ה של המנהל/ית / רכז/ת המפעלים, הן כסגן/ית מנהל/ת המחנה והן כמנהל/ית של המחנה, הודגשו בסעיף 1.1.2 לעיל.

1.1.8. מרכז/ת השבט :

מרכז/ת השבט, כאחראית לכל הנעשה בשבט, נושא/ת באחריות לשלום כל מרכיבי השבט :

- עליו/ה לוודא שהתהליכים מתקיימים בהתאם לנוהלי התנועה. עליו/ה לוודא שבעליות התפקידים שמתמנים/ות למחנה (כגון רכז/ת הבטיחות השבטי/ת) הם בעליות יכולות מקצועיות ומנהיגותיות המאפשרות להסך לקיים זאת. עליו/ה להיות מעורב/ת בכל התכנונים, כולל המבנים, ולאשרם בטרם יוצגו לאישור בהנהגה.
- עליו/ה לוודא שבמהלך הימים מתקיימת שגרת בטיחות נאותה בהתאם לנוהלי התנועה בכל נדבכי השבט – מטבח, עמדות שתייה, שטחי פעילות, מתחמי שינה (כולל השכב"גיות) ומתקנים מחנאיים / הנדסיים שנעשה בהם שימוש.

1.1.9. רכז/ת הבטיחות הצעיר/ה :

רכז/ת הבטיחות הצעיר/ה הוא/היא חניך/ת שכב"ג, אשר משמשת/ת כעזר כנגד מרכז/ת השבט בכל הקשור לבטיחות. הנחת העבודה שכאשר הדברים מגיעים ומטופלים על ידי המנהיגות הצעירה, הדבר מחלחל טוב יותר וכן מקל על העומס של המרכזים/ות הבוגרים/ות.

1.2. רשימת בעליות תפקידים במחנה (כולל דרכי התקשרות)

תפקיד	שם מלא	טלפון	מס' מירס
מנהל/ת המחנה			
סגן/ית מנהל/ת המחנה			
רכז/ת הבטיחות			
עוזר/ת רכז/ת הבטיחות			
מנהל/ית / רכז/ת המפעלים			
צוות הנהגה			
צוות הנהגה			
צוות הנהגה			
צוות הנהגה			
צוות הנהגה			

1.3. הכשרות נדרשות לבעליות תפקידים במחנה

כחלק מההכנות למחנות הקיץ, בעליות התפקידים הבוגרים/ות והצעירים/ות נדרשים/ות להיות מוכשרים/ות ומוסמכים/ות לתפקידיהם/ן. כמו כן, עלינו לבצע את כל ההדרכות הנחוצות כדי להבטיח שכל בעליות התפקידים מוכנים/ות לביצוע תפקידם/ן. להלן רשימת ההכשרות וההסמכות שבעליות התפקידים נדרשים/ות לעבור לקראת המחנות :



נושא	הכשרה	פירוט	אחריות	מנהל/ת מחנה	סגן/ית מנהל/ת מחנה	רכז/ת בטיחות	ע. רכז/ת בטיחות	מנהל/ית	מרכז/ת שבט
ניהול הבטיחות במחנה	מנהל/יות מחנות – מת"ן	הכשרה של מת"ן למנהל/יות מחנות הקיץ	מת"ן	✓	✓				
	הכשרת רכזי/ות בטיחות קיץ	הגדרת התפקיד של רכז/ת הבטיחות וניהול סיכונים	מחלקת בטיחות			✓	✓		
	הכשרת רכזי/ות בטיחות קיץ – מת"ן	ניהול הבטיחות במחנות הקיץ	מת"ן			✓	✓		
כיבוי אש	הכשרת רכזי/ות בטיחות קיץ – כיבוי אש	בטיחות באש במחנות נוער	נציבות הכבאות			✓	✓		
	מניעת שרפות ושימוש באמצעי הכיבוי	<ul style="list-style-type: none"> גורמי הסיכון להתלקחות שרפות במחנה התנהגות בטוחה במחנה ודרכי מניעת שרפות נוהל פינוי יער – מקרים ותגובות שימוש באמצעי כיבוי 	הנהגה	✓	✓	✓	✓	✓	✓
בנייה מחנאית	הכשרת רכזי/ות בטיחות קיץ – תחקור ואישור מבנים הנדסיים – רמה 4	<ul style="list-style-type: none"> עקרונות להכנת תיק מבנה היתרים והגבלות בתכנון מבנים – דגשי מהנדס/ת התנסות בתכנון מבנה מחנאי ניתוח אירועי בטיחות בבנייה מחנאית 	מחלקת בטיחות			✓	✓		
	הדרכה לתכנון ולהקמת מבנים מחנאיים / הנדסיים	<ul style="list-style-type: none"> עקרונות לתכנון מבנים דרישות תיק מבנה ודגם היתרים והגבלות בבנייה מחנאית ניהול צוות 	הנהגה					✓	
	הכשרה תנועתית למרכזי/ות שבטים בבנייה מחנאית – רמה 1	<ul style="list-style-type: none"> הכשרת הרמת / הורדת קלפים עקרונות לבניית תיק מבנה עבודה בגובה + עבודה עם סולמות בטיחות בעבודה עם כלים כבדים 	מחלקת בטיחות	✓	✓	✓	✓		✓
	הדרכת ריענון להרמת / הורדת קלפים ומחנאות כללית	<ul style="list-style-type: none"> לימוד הכפיתות והקשרים הבסיסיים – מרובעת, מוצלבת, מקבילית, רצה, חצובה (שמיינית), קיבוע יתר, הארכת חבלים והכנת אוזניים ליתרים בקלפים של כתובת אש הדגמה ותרגול הרמה / הורדה של קלף (הרמת קלפים) שימוש בכלי עבודה 	הנהגה			✓	✓	✓	✓
	הדרכת ריענון לבנייה בגובה על מתקן מחנאי	<ul style="list-style-type: none"> היכרות עם הצידוד – רתמה, רצועת אבטחה וטבעת הצגה של הגלגלת התקנית בדיקת צידוד העבודה בגובה – תקן, תוקף ותקינות הכשרה לשימוש בצידוד מגן אישי תרגול מעשי של עלייה למגדל צופי וירידה ממנו עבודה עם סולמות 	הנהגה + חברה מקצועית בתחום	✓	✓	✓	✓	✓	✓



נושא	הכשרה	פירוט	באחריות	מרכזים/ות צעירים/ות	רכז/ת בטיחות צעיר/ה	אחראי/ת מבנה	צוותי עבודה (שכב"ג)
כיבוי אש	מניעת שרפות ושימוש באמצעי הכיבוי	<ul style="list-style-type: none"> גורמי הסיכון להתלקחות שרפות במחנה התנהגות בטוחה במחנה ודרכי מניעת שרפות נוהל פינוי יער – מקרים ותגובות שימוש באמצעי הכיבוי 	הנהגה	✓	✓	✓ (ברמת השבט)	✓ (ברמת השבט)
בנייה מחנאית	הדרכה לתכנון ולהקמת מבנים מחנאיים / הנדסיים	<ul style="list-style-type: none"> עקרונות לתכנון מבנים דרישות תיק מבנה ודגם היתרים והגבלות בבנייה מחנאית ניהול צוות 	הנהגה	✓	✓	✓ (ברמת השבט)	✓ (ברמת השבט)
	הדרכה להרמת קלפים ומחנאות כללית	<ul style="list-style-type: none"> לימוד הכפיתות והקשרים הבסיסיים – מרובעת, מוצלבת, מקבילית, רצה, חצובה (שמיינית), קיבוע יתר, הארכת חבלים והכנת "אוזניים" מחבי"ע ליתרים בקלפים של כתובת אש הדגמה ותרגול הרמה / הורדה של קלף (הרמת קלפים) שימוש בכלי עבודה 	הנהגה	✓	✓	✓ (ברמת השבט)	✓ (ברמת השבט)
	הדרכה לבנייה בגובה על מתקן מחנאי	<ul style="list-style-type: none"> היכרות עם הציוד – רתמה, רצועת אבטחה וטבעת הצגה של הגלגלת התקנית בדיקת ציוד העבודה בגובה – תקן, תוקף ותקינות הכשרה לשימוש בציוד מגן אישי תרגול מעשי של עלייה למגדל צופי וירידה ממנו עבודה עם סולמות 	הנהגה	✓	✓	✓ (ברמת השבט)	✓ (ברמת השבט)





2. הכנות מקדימות לקראת המחנה ותהליך הבטיחות

2.1. מודל שמונת השבועות

<ul style="list-style-type: none"> הצגת תהליך הבטיחות לקיץ למרכזים/השבטים 	שבוע 8
<ul style="list-style-type: none"> השתלמות תנועתית לרכזים/ות בטיחות קיץ - בטיחות כללית וניהול סיכונים הגדרת מטרות שבטיות לסוג ולמספר המבנים במחנה בחירת אחראים/ות מבנה 	שבוע 7
<ul style="list-style-type: none"> השתלמות תנועתית לרכזים/ות בטיחות קיץ - תחקור ואישור מבנים מחנאיים / הנדסיים רמה 4 תדריך בטיחות לעבודות המקדימות בשבטים למרכזים/ות שבטים כתיבת תיק בטיחות הנהגתי לקיץ עפ"י הפורמט התנועתי ישיבת רכז/ת בטיחות צעיר/ה / ראשי חלוץ שבטיים - ישיבה מס' 1 	שבוע 6
<ul style="list-style-type: none"> הכשרה הנהגתית לתכנון ולהקמת מבנים מחנאיים / הנדסיים אישור מבנים ראשוני של מרכז/ת השבט השתלמות כב"ה לרכזים/ות בטיחות קיץ - בטיחות באש 	שבוע 5
<ul style="list-style-type: none"> עלייה ליער תדריך בטיחות לעבודות לשכב"ג אישור תוכניות שבטי בנושא בנייה מחנאית ע"י המלווה השבטי/ת השתלמות מת"ן לרכזים/ות בטיחות קיץ - בטיחות במחנה וניהול סיכונים בדיקת ציוד העבודה בגובה - רתמה, רצועת אבטחה, טבעת וגלגלת אישור סרטונים ע"י מרכז/ת השבט - אישור של הסרטונים לפני בניית דגם 	שבוע 4
<ul style="list-style-type: none"> השתלמות תנועתית לרכזים/ות בטיחות קיץ - בנייה מחנאית למרכזים/ות שבטים הגדרת פריסת עמדות הג"ס במחנה אישור מבנים שבט ע"י מרכז/ת השבט אישור מבנים מקדים של רכז/ת הבטיחות ההנהגתית/ת סיום בטיחות ביער עם יועץ/ת הבטיחות האזורי/ת מטעם משרד החינוך 	שבוע 3
<ul style="list-style-type: none"> אישור תיקונים למבנים לאחר האישור המקדים של רכז/ת הבטיחות סיום בטיחות בשבטים ישיבת רכז/ת בטיחות צעיר/ה / ראשי חלוץ שבטיים - ישיבה מס' 2 אישור מבנים סופי בהנהגה הגשת תיק בטיחות הנהגתי + ניהול סיכונים כללי 	שבוע 2
<ul style="list-style-type: none"> הכשרה לבנייה בגובה והרמת / הורדת קלפים למרכזים/ות בוגרים/ות הכשרת הרמת קלפים ומחנאות כללית לרכזים/ות בטיחות ומפעלים צעירים/ות הכשרה לבנייה בגובה לרכזים/ות בטיחות ומפעלים צעירים/ות אישור תוכניות ותחקור עם מחלקת בטיחות - פגישה של רכז/ת הבטיחות עם מחלקת בטיחות תדריך בטיחות תנועתי לקיץ תדריך קיץ למרכזים/ות בוגרים/ות 	שבוע 1
<ul style="list-style-type: none"> ישיבת תיאום ציפיות וסנכרון משימות במחנה בין בעל/ות תפקידי המפתח במחנה תדריך בטיחות לצוות מחנה תדריך בטיחות לאחראים/ת מטבח תדריך בטיחות לדרג מתנדב תדריכי בטיחות לשכב"ג בשבטים הכשרת הרמת קלפים ומחנאות כללית לשכב"ג הכשרת בנייה בגובה לשכב"ג 	שבוע 0

תיק בטיחות קיץ - תנועת הצופים



2.1.1 . שבוע 8

נושא	פירוט	משתתפים/ות	אחריות	תאריך
ישיבות מרכזים/ות בוגרים/ות	<p>הצגת תהליך הבטיחות לקיץ למרכזים/ות השבטיים:</p> <ul style="list-style-type: none"> • היכרות של רכז/ת הבטיחות עם מעגל המרכזים/ות הבוגרים/ות • הצגת תהליך בטיחות והגדרת לויז עבודה • תיאום ציפיות והגדרת משימות המרכז/ת בתהליך • הצגת הגדרות תפקיד לרכז/ת בטיחות צעיר/ה • דגשים לאישור מבנים בשבט ובהנהגה • הסבר על אופן בדיקת ציוד המשמש לעבודה בגובה 	מרכזים/ות בוגרים/ות	הנהגה	

2.1.2 . שבוע 7

נושא	פירוט	משתתפים/ות	אחריות	תאריך
השתלמויות תנועתיות	<p>השתלמות רכזים/ות בטיחות קיץ – תנועתית:</p> <p>בטיחות כללית וניהול סיכונים</p>	רכזים/ות בטיחות	מחלקת בטיחות	
השתלמויות תנועתיות	<p>השתלמות תנועתית – מושגי יסוד בבנייה מחנאית:</p> <p>הרמה / הורדה של קלפים ובנייה בגובה</p>	רכזים/ות בטיחות	מחלקת בטיחות	
אישור מבנים שבטי	<p>הגדרת מטרות שבטיות לסוג ולמספר המבנים במחנה בהתחשב בפרמטרים הבאים:</p> <ul style="list-style-type: none"> • ייעוד המבנה – הגדרה ברורה של מהות המבנה היא קריטית לקבלת ההחלטות העתידיות: האם מתוכננת הליכה או תנועה על גבי המבנה? האם המבנה מיועד לשינה? האם מתוכננת פעילות כלשהי בתחום המבנה? האם מדובר בתורן, במפקדה, בשער או במבנה שיענה על שילוב צרכים שונים? • כוח העבודה – מספר האנשים המוקצים/ות לבניית המבנה (בהכנה בשבט ובשטח) הוא נתון שעל פיו אנו צריכים להחליט עד כמה המבנה יהיה מורכב (מבחינת גודל, מספר כפיתות, מספר קלפים ועוד). • ניסיון עבר – כמו בפרמטר הנוגע לכוח העבודה, עלינו להביא בחשבון את הניסיון שלנו בבנייה מחנאית, ואם אנו מכוונים גבוה יותר מבעבר, עלינו לוודא כי העלייה היא הדרגתית ומותאמת למספר הבונים/ות ולמשך הזמן המוקצב לבנייה. • משאבים – כמה זמן יש לבניית המבנה? כמה סנדות ישנן בשבט? מה התקציב הקיים לטובת בניית המבנה? עלינו להביא בחשבון את כמות המשאבים העומדים לרשותנו, לוודא כי הציוד הנחוץ לנו קיים ולהתאים את התכנון למציאות. 	מרכזים/ות בוגרים/ות ומרכזים/ות צעירים/ות	שבט	
אישור מבנים שבטי	<p>בחירת אחראים/ות מבנה:</p> <ul style="list-style-type: none"> • לכל מבנה ת/ימונה אחראית מבנה + סגן/ית • לכל אחראית/ת מבנה ת/יהיה חונד/ת בעלת ניסיון בתכנון ובהקמה של מבנה 	מרכזים/ות בוגרים/ות ומרכזים/ות צעירים/ות	שבט	



2.1.3. שבוע 6

נושא	פירוט	משתתפים/ות	אחריות	תאריך
השתלמויות תנועתיות	<p>הכשרה תנועתית לרכזים/ות בטיחות – תחקור ואישור מבנים מחנאיים / הנדסיים רמה 4:</p> <ul style="list-style-type: none"> • עקרונות להכנת תיק מבנה + התנסות בסרטוט • היתרים והגבלות בתכנון מבנים – דגשי מהנדס/ת • התנסות בתכנון מבנה מחנאי • ניתוח אירועי בטיחות בבנייה מחנאית 	רכזים/ות בטיחות	מחלקת בטיחות	
תיק בטיחות קיץ	<p>כתיבת תיק בטיחות הנהגתי לקיץ עפ"י הפורמט התנועתי:</p> <ul style="list-style-type: none"> • כתיבת ניהול סיכונים בהתאם ללוח הפעילות במחנה • כתיבת תדריכי בטיחות ודגשים לכל פעילות שיא במחנה (חלוצ, טקסים, גיחות וכד') 	רכזת בטיחות וצוות הנהגה	רכזת בטיחות	
ישיבות רכזים/ות בטיחות	<p>ישיבת רכזים/ות בטיחות צעירים/ות מס' 1:</p> <ul style="list-style-type: none"> • הצגת תוכנית עבודה ותיאום ציפיות • הגדרת תפקיד ומשימות בתהליך • ניהול סיכונים – אף עושים זאת? • תדריך בטיחות לימי עבודה בשבט • דגשים לעלייה ליער 	רכזים/ות בטיחות / צעירים/ות / ראשי חלוצ	רכזת בטיחות	
השתלמויות תנועתיות	השתלמות רכזים/ות בטיחות קיץ – מת"ן	רכזים/ות בטיחות	מחלקת בטיחות	

2.1.4. שבוע 5

נושא	פירוט	משתתפים/ות	אחריות	תאריך
הכשרות הנהגתיות	<p>הכשרה הנהגתית לתכנון ולהקמת מבנים מחנאיים / הנדסיים: (יש לפצל את ההכשרות לפי בעליות תפקידים)</p> <ul style="list-style-type: none"> • עקרונות לתכנון מבנים • דרישות תיק מבנה ודגם • היתרים והגבלות בבנייה מחנאית • ניהול צוות 	מרכזים/ות, בוגרים/ות, מרכזים/ות מפעלים, צעירים/ות, רכזים/ות בטיחות, צעירים/ות, אחראים/ות מבנה	הנהגה (רכזת בטיחות)	
אישור מבנים שבטי	אישור מבנים ראשוני של מרכזת/ת השבט: אישור רעיוני של המבנים התואמים את עקרונות תכנון הבנייה, את יכולת כוח האדם, את האמצעים של השבט ואת המטרות השבטיות שנקבעו	מרכזים/ות, בוגרים/ות, ומרכזים/ות, צעירים/ות	שבט	
השתלמויות תנועתיות	השתלמות רכזים/ות בטיחות קיץ – תנועתית: בטיחות באש (בהדרכת משרד החינוך ונציבות כיבוי אש)	רכזת בטיחות + רכזת מפעלים / מנהל/ית	מחלקת בטיחות	
ישיבות מרכזים/ות בוגרים/ות	<p>תדריך בטיחות לעבודות המקדימות בשבטים למרכזים/ות שבטים:</p> <ul style="list-style-type: none"> • תפקיד הבוגרת – מי מוסמך/ת להיות בוגרת/ת ביום עבודה? • הכנת שטחי העבודה לימי העבודה • לבוש מתאים • שתייה והתייבשות • עבודה עם כלי עבודה – נוהל תנועתי ובדיקת תקינות • שכב"צ בימי עבודה – מה מותר ומה אסור? • דיווח על אירועים חריגים – חובת דיווח לצוות • ההנהגה על כל אירוע בטיחות או אירוע כמעט ונפגע • שעות עבודה ונהיגה 	מרכזים/ות בוגרים/ות	הנהגה	



2.1.5. שבוע 4

תאריך	אחריות	משתתפים/ות	פירוט	נושא
שבוע / 4 שבוע 5	הנהגה	מרכזים/ות בוגרים/ות ומרכזים/ות צעירים/ות	<ul style="list-style-type: none"> היכרות עם שטח המחנה היכרות עם שטחי הפינוי והכינוס נסיעה / הליכה בצירי הגישה ליער (עפ"י תיק הבטיחות באש) מיפוי הסכנות ביער (בשטח המחנה ומחוצה לו) סיור בשטחי הפעילות שמחוץ לשטח המחנה ומיפוי הסכנות עזרה לשבטים בתכנון שטח המחנה השבטי 	עלייה ליער
	מלווה שבטית	מרכזים/ות בוגרים/ות	<p>אישור תוכניות בנושא בנייה מחנאית ע"י המלווה השבטי:</p> <ul style="list-style-type: none"> תכנון ריאלי בהתאם ליכולות של השבט ולאמצעיו לוי"ז עבודות הכנה - מציאותי נקודות תורפה פרסונליות ובעליות התפקידים הצעירים/ות 	אישור תוכניות בנייה מחנאית
	שבט	שכב"ג	<p>תדריך בטיחות לעבודות לשכב"ג:</p> <ul style="list-style-type: none"> נוכחות בוגר/ת - לא מתקיימות עבודות ללא נוכחות בוגר/ת שימוש בכלי עבודה - בדיקת תקינות, תדרוך שימוש בכלים שעות עבודה - הגדרה של שעות העבודה המותרות לבוש - נעליים סגורות, בלי גופיות, כובע חום והתייבשות בישול - נוהל הבישול, שימוש בגאיות שכב"צ בעבודות - מה מותר / אסור לחניכים/ות? דיווח אירועים חריגים - חובת דיווח למרכז/ת השבט על כל אירוע בטיחות (נפגע / כמעט נפגע) 	תדריכי בטיחות שבטים
	רכז/ת בטיחות	רכז/ת בטיחות	<p>בדיקת ציוד העבודה בגובה - רתמה, רצועת אבטחה, טבעת וגלגלת:</p> <p>בדיקת הציוד תתבצע לאחר בדיקה מקדימה שהשבט עשה</p>	ציוד בטיחות
	שבט	מרכזים/ות בוגרים/ות ומרכזים/ות צעירים/ות	<p>אישור סרטוטים ע"י מרכז/ת השבט:</p> <p>אישור של הסרטוטים לפני בניית דגם</p>	אישור מבנים שבטי

2.1.6. שבוע 3

תאריך	אחריות	משתתפים/ות	פירוט	נושא
	רכז/ת בטיחות	רכז/ת בטיחות ומרכז/ת הנהגה	<p>הגדרת פריסת עמדות הג"ס במחנה:</p> <p>הגדרה לשבטים של מספר עמדות ושל מספר חוליות הג"ס, עפ"י המפתח שתיק הבטיחות באש ובהתאם לצפי החניכים/ות</p>	הג"ס וכיבוי אש
	שבט	מרכזים/ות בוגרים/ות ומרכזים/ות צעירים/ות	<p>אישור מבנים בשבט ע"י מרכז/ת השבט:</p> <p>אישור תיק מבנה ודגם, ומתן הערות לתיקון</p>	אישור מבנים שבטי
	רכז/ת בטיחות	מרכזים/ות בוגרים/ות ואחראים/ות מבנה	<p>אישור מבנים מקדים של רכז/ת הבטיחות הנהגתית:</p> <p>מעבר על כל המבנים בכל שבט, בהתאם לעקרונות התכנון ולנהלים התנועתיים:</p> <ol style="list-style-type: none"> חוזק המבנה והעומסים הפועלים עליו תכנון מתאים למגבלות התכנון בבנייה מחנאית תיק מבנה ודגם תכנון ריאלי של מספר המבנים ושל גודלם בהתאם ליכולות השבט <p>יש להקדיש זמן מספק לכל שבט (בממוצע 40 דקות למבנה)</p>	אישור מבנים הנהגתי
	מרכז/ת הנהגה	רכז/ת בטיחות ומנהל/ית מחנה	<p>סיור בטיחות ביער עם יועצ/ת הבטיחות האזורי מטעם משרד החינוך</p> <p>(מפגש נוסף עם יועצ/ת הבטיחות מתקיים ביום הראשון של החלוץ)</p>	כללי

תאריך	אחריות	משתתפים/ות	פירוט	נושא
בתיאום עם מנהל/ת המרחב	מרכז/ת הנהגה	צוות הנהגה, רכז/ת בטיחות ומנהל/ת	<p>תחקיר קיץ הנהגתי ע"י מנהל/ת המרחב:</p> <ul style="list-style-type: none"> • מילוי טופס תחקיר תנועתני + צירוף כל הנספחים • הגשת תיק בטיחות הנהגתי + ניהול סיכונים כללי 	תחקיר תנועתני
	מרכז/ת שבט	אחראיות/ות מבנה	<p>אישור תיקונים למבנים לאחר האישור המקדים של רכז/ת הבטיחות:</p> <p>וידוא שהתיקונים שניתנו ע"י רכז/ת הבטיחות באישור המקדים בוצעו</p>	אישור מבנים שבטי
	מלווה שבט/ת / רכז/ת בטיחות	מרכזים/ות בוגרים/ות	<p>סיור בטיחות בשבטים:</p> <ul style="list-style-type: none"> • בדיקת מוכנות שטחי העבודה, הצללה, עמדות שתייה, תאורה, סדר • בדיקת ציוד עבודה (הלמניות, פטישי 5, סולמות, כלי עבודה, וכד') 	כללי
	הנהגה (רכז/ת בטיחות)	רכזים/ות בטיחות צעירים/ות	<p>ישיבת רכזים/ות בטיחות צעירים/ות מס' 2:</p> <ul style="list-style-type: none"> • תיק בטיחות שבטי – מה צריך לעשות? • התפקיד במחנה – צ'ק ליסט יומי • בטיחות באש ומניעת שריפות • בטיחות במטבחים ובבישול צופי • תדריך בטיחות לקיץ 	ישיבות רכזים/ות בטיחות צעירים/ות
	רכז/ת בטיחות	מרכזים/ות בוגרים/ות ואחראיות/ות מבנה	<p>אישור מבנים סופי בהנהגה:</p> <ul style="list-style-type: none"> • הקצאת זמן לכל שבט (20 דקות לפחות למבנה) • התהליך יהיה בנוכחות של מהנדס/ת / הנדסאית/ת אזורחית/ת • האישור יתייחס לקריטריונים הבאים: <ul style="list-style-type: none"> ○ המבנה תואם את עקרונות התכנון ואת הנהלים התנועתיים ○ חוזק המבנה והעומסים הפועלים עליו ○ תיק המבנה והדגם ○ ניהול סיכונים ○ תהליך ההקמה והפירוק ○ עבודה בגובה – מספר מקסימלי ○ לויז עבודה + תוכנית ב' (על מה נוותר?) <p>סיום תהליך אישור מבנה מותנה בדברים הבאים:</p> <ol style="list-style-type: none"> 1. השלמת כל הפערים שעלו בתחקיר – אישור של גורם מאשר 2. עותק של תיק המבנה ושל הסרטוטים בהנהגה (עותק קשיח / סרוק) 3. צילום תמונות של הדגם מכל החזיתות (על, צד, פנים, מאחור, היטל מרחבי) 4. חתימה על טופס אישור מבנה (פורמט תנועתי) 	אישור מבנים הנהגתי



2.1.8. שבו 1

נושא	פירוט	משתתפים/ות	אחריות	תאריך
הכשרות הנהגתיות	<p>הכשרה לבנייה בגובה והרמת / הורדת קלפים למרכזים/ות בוגרים/ות:</p> <ul style="list-style-type: none"> • היכרות עם הציוד – רתמה, רצועת עיגון ואבטחה, טבעת הצגה של הגלגלת התקנית • בדיקת ציוד העבודה בגובה – תקן, תוקף ותקינות • הכשרה לשימוש בציוד מגן אישי • תרגול מעשי של עלייה על מגדל צופי וירידה ממנו • עבודה עם סולמות • הדגמה ותרגול הרמה / הורדה של קלף – עפ"י הנוהל שבתיק הבטיחות 	מרכזים/ות בוגרים/ות	הנהגה (רכז/ת) בטיחות) + חברה מקצועית בתחום	
הכשרות הנהגתיות	<p>הכשרת הרמת קלפים ומחנאות כללית לרכזי/ות בטיחות ומפעלים (שני/שתי נציגים/ות משבט)</p> <ul style="list-style-type: none"> • לימוד הכפיתות והקשרים הבסיסיים – מרובעת, מוצלבת, מקבילית, רצה, חצובה (שמינית), קיבוע יתר, הארכת חבלים והכנת אוזניים ליתרים בקלפים של כתובת אש • הדגמה ותרגול הרמה / הורדה של קלף – עפ"י הנספח שבתיק הבטיחות • שימוש בכלי עבודה – עפ"י נוהל עבודה עם כלים 	רכזי/ות בטיחות צעירים/ות ורכזי/ות מפעלים צעירים/ות	הנהגה (רכז/ת) בטיחות)	
הכשרות הנהגתיות	<p>הכשרה לבנייה בגובה לרכזי/ות בטיחות ומפעלים צעירים/ות: (שני/שתי נציגים/ות משבט)</p> <ul style="list-style-type: none"> • היכרות עם הציוד – רתמה, רצועת אבטחה וטבעת הצגה של הגלגלת התקנית • בדיקת ציוד העבודה בגובה – תקן, תוקף ותקינות • הכשרה לשימוש בציוד מגן אישי • תרגול מעשי של עלייה על מגדל צופי וירידה ממנו • עבודה עם סולמות 	רכזי/ות בטיחות צעירים/ות ורכזי/ות מפעלים צעירים/ות	הנהגה (רכז/ת) בטיחות)	
הכשרות הנהגתיות	<p>הכשרת בטיחות באש:</p> <ul style="list-style-type: none"> • גורמי הסיכון להתלקחות שרפות במחנה • התנהגות בטוחה במחנה ודרכי מניעת שרפות • נוהל פינוי יער – מקרים ותגובות • שימוש באמצעי הכיבוי 	מרכזים/ות בוגרים/ות	הנהגה (רכז/ת) בטיחות)	
השתלמויות תנועתיות	<p>אישור תוכניות ותחקור עם מחלקת בטיחות: פגישה של רכז/ת הבטיחות עם מחלקת בטיחות (3 שעות)</p>	רכז/ת בטיחות	מחלקת בטיחות	
השתלמויות תנועתיות	<p>תדריך בטיחות תנועתי לקיץ</p>	צוותי הנהגות, רכזי/ות מפעלים ורכזי/ות בטיחות	מטה התנועה	
ישיבות מרכזים/ות בוגרים/ות	<p>תדריך קיץ למרכזים/ות בוגרים/ות:</p> <ul style="list-style-type: none"> • תפקיד המרכז/ת במחנה • נהיגה ותחבורה – נהיגה בהכנות למחנה, נהיגה רכובה ביער, הסעות עם אוטובוסים • מובילים ורכבים כבדים – כניסת משאיות ליער, העמסה ופריקה, התנהגות ליד משאיות מנוף, נוהל כניסת אוטובוסים ליער • חלוץ שבטים – סדר פעולות ומשימות • בנייה מחנאית – כגון הרמה / הורדה של קלפים, סחיבת סנדות, בנייה בגובה, עבודה עם סולמות, שימוש בכלי עבודה • בטיחות באש – מניעת התלקחות, כיבוי האש בהתלקחות מקומית, פינוי היער כאשר אין ביכולתנו להשתלט על ההתלקחות, ביטול צופי • השהייה והלינה במחנה – סביבה בטוחה, שימוש במתקנים המחנאיים, מתחמי הלינה, חום והתייבשות, פגיעה מבעלי חיים, ל"י המחנה, שימוש בחשמל במחנה, התמוטטות עצים • ביטול ומטבחים – שימוש בגז, מקרים ותגובות, נוהלי הביטול • גיחות – נוהלי הבטיחות הרלוונטיים, לוחות זמנים, התמודדות עם המעבר משגרת המחנה לפעילות חריגה • מבדק בטיחות יומי במחנה – דגשים • פירוק המחנה 	מרכזים/ות בוגרים/ות וצוות המחנה	רכז/ת בטיחות + מרכז/ת הנהגה	

תאריך	אחריות	משתתפים/ות	פירוט	נושא
	מרכזת הנהגה	רכז/ת בטיחות, מנהל/ית, קב"ט/ית, צוות הנהגה, א. מרפאה	ישיבת תיאום ציפיות וסנכרון משימות במחנה בין בעלי/ות תפקידי המפתח במחנה	ישיבת צוות מחנה
	רכז/ת בטיחות	צוות מחנה	תדריך בטיחות לצוות מחנה: <ul style="list-style-type: none"> סקירה על תהליך הבטיחות שעבר בהנהגה מעבר על נהלים רלוונטיים בהתאם לתפקידים הגדרת קווים מנחים לעבודה במחנה 	ישיבת צוות מחנה
	רכז/ת בטיחות	אחראיות מטבח	תדריך בטיחות לאחראיות מטבח: <ul style="list-style-type: none"> שימוש בגז ובציוד גז מקרים ותגובות בנושא כיבוי אש 	תדריכי בטיחות
	רכז/ת בטיחות	ראשי שבטים	תדריך בטיחות לדרג מתנדב: <ul style="list-style-type: none"> היכרות של רכז/ת הבטיחות עם ראשי השבטים דגשים בטיחותיים – בהתאם לתיק הבטיחות 	ישיבת ראשי שבטים
	שבט	שכב"ג	תדריכי בטיחות לשכב"ג בשבטים: <ul style="list-style-type: none"> תדריך בטיחות כולל לקיץ – בהתאם לתיק הבטיחות הכשרה לעבודה בגובה השתלמות בהרמת קלפים נורמות התנהגות 	תדריכי בטיחות
	שבט	שכב"ג שעתיד לקחת חלק בבניית המבנים	הכשרת הרמת קלפים ומחנאות כללית לשכב"ג: <ul style="list-style-type: none"> לימוד הכפיתות והקשרים הבסיסיים – מרובעת, מוצלבת, מקבילית, רצה, חצובה (שמיינית), קיבוע יתר, הארכת חבלים והכנת אוזניים ליתרים בקלפים של כתובת אש הדגמה ותרגול הרמה / הורדה של קלף – עפ"י הנספח שבתיק הבטיחות שימוש בכלי עבודה – עפ"י הנוהל התנועתי <p>הערה: יש לבצע רישום מסודר של מי שעבר/ה את ההכשרה</p>	הכשרות הנהגתיות
	שבט	שכב"ג שעתיד לבנות בגובה	הכשרה לבנייה בגובה לשכב"ג: <ul style="list-style-type: none"> היכרות עם הציוד – רתמה, רצועת אבטחה וטבעת הצגה של הגלגלת התקנית בדיקת ציוד העבודה בגובה – תקן, תוקף ותקינות הכשרה לשימוש בציוד מגן אישי תרגול מעשי של עלייה על מגדל צופי וירידה ממנו עבודה עם סולמות <p>הערות: 1. יש לבצע רישום מסודר של מי שעבר/ה את ההכשרה 2. בניית המגדל תהיה בכפוף לאישור מבנה מסודר מול ההנהגה</p>	הכשרות הנהגתיות





2.2. תדריכי בטיחות לבעלי/ות תפקידים לקראת המחנה

2.2.1. איך להעביר תדריך (דגשים ורעיונות)?

- התדריך הוא כלי מרכזי בבניית המודעות ובהעברת הנהלים. בעקבות קשיי הלוי"ז והמספר הגדול של בעלי/ות התפקידים, מועברים תדריכים למספר רב של א/נשים, דבר היוצר קושי רב בשמירה על ריכוז. עלינו להבין שתדריך דורש הכנה לא פחותה מפעולה, ועלינו להתכונן אליו מראש על מנת להפיק ממנו את המירב, בעיקר כאשר מדובר בתדריך ארוך ועמוס בפרטים.

כלים ודגשים להעברת תדריך בטיחות

- מעביר/ת התדריך ת/יהיה תמיד הרמה הממונה, בהתאם לקהל היעד. בתדריכים שבטיים לחניכיות השכב"ג, מרכז/ת השבט ת/יהיה זה/ו שמעביר/ה את התדריך. ניתן ואף רצוי להעביר את התדריך ביחד עם רכז/ת הבטיחות הצעיר/ה, אך הוא/היא לא יכול/ה להיות תחליף למרכז/ת השבט.
- **מספר משתתפים/ות** – רצוי לקיים תדריכי בטיחות למספר משתתפים/ות קטן, לכל היותר 50 משתתפים/ות.
- עלינו לעבור על התדריך מראש ולסמן לעצמנו את הנקודות החשובות, את הנהלים שעליהם נרצה להתעכב יותר ואת אלו שפחות, בהתאם להיכרות שלנו עם החולשות ועם החוזקות של קהל היעד שאליו מיועד התדריך.
- תדריכי הבטיחות יכולים להיות מאוד ארוכים. במצב זה עלינו להקפיד על שלושה עקרונות:
 - לא לעייף / להוציא מהריכוז את קהל היעד
 - לרשום את הנקודות באופן שלא יאפשר לנו לדלג על נקודות חשובות
 - לשאול את המתודרכים/ות שאלות תוך כדי התדריך, כדי לוודא את ערנותם/ן ואת הקשבתם/ן
- יש להשתמש בהמחשת התכנים והנהלים באמצעות **מקרים מהעבר, תמונות ועזרים**. מודל זה יסייע בשמירה על רמת קשב ובהפנמה נאותה.
- בנהלים מסוימים רצוי להסביר לקהל את הרציונל שעומד מאחורי הנוהל. כאשר הקהל מבין את הנהלים, לרוב זה מחזק אצלם/ן את הרצון לפעול בהתאם לנוהל ולא להקל בו ראש.
- כאשר מסבירים על שימוש נכון בכלי עבודה, **חובה** להדגים את השימוש באמצעות הכלי עצמו (כדאי לשלב את הקהל בהדגמה). **מיותר לציין שאין לאפשר הדגמה באמצעים החורגים מהתקן התנועתי.**



2.2.2. רשימת תדריכי בטיחות נדרשים לקיום לקראת המחנה :

תדריך	תוכן התדריך	משתתפים/ות	אחריות
תדריך בטיחות לעבודות בשבטים	<ul style="list-style-type: none"> תפקיד הבוגר/ת – מי מוסמך/ת להיות בוגר/ת ביום עבודה? הכנת שטחי העבודה לימי העבודה לבוש מתאים שתייה והתייבשות עבודה עם כלי עבודה – נוהל תנועתי ובדיקת תקינות שכב"צ בימי עבודה – מה מותר ומה אסור? דיווח על אירועים חריגים – חובת דיווח לצוות ההנהגה על כל אירוע בטיחות או אירוע כמעט ונפגע שעות עבודה נהיגה 	מרכזים/ות בוגרים/ות	הנהגה
תדריך בטיחות לעבודות המקדימות בשבטים	<ul style="list-style-type: none"> נוכחות בוגר/ת – לא מתקיימות עבודות ללא נוכחות בוגר/ת שימוש בכלי עבודה – בדיקת תקינות, תדרוך שימוש בכלים שעות עבודה – הגדרה של שעות העבודה המותרות לבוש – נעליים סגורות, בלי גופיות, כובע חום והתייבשות בישול – נוהל הבישול, שימוש בגזיות שכב"צ בעבודות – מה מותר ומה אסור לחניכים/ות? דיווח על אירועים חריגים – חובת דיווח למרכז/ת השבט על כל אירוע בטיחות (נפגע / כמעט ונפגע) 	שכב"ג	שבט
תדריך קיץ למרכזים/ות בוגרים/ות	<ul style="list-style-type: none"> תפקיד המרכז/ת במחנה נהיגה ותחבורה – נהיגה בהכנות למחנה, נהיגה רכובה ביער, הסעות עם אוטובוסים מובילים ורכבים כבדים – בניית משאיות ליער, העמסה ופריקה, התנהגות ליד משאיות מנוף, נוהל בניית אוטובוסים ליער חלוץ שבטים – סדר פעולות ומשימות בנייה מחנאית – הרמה / הורדה של קלפים, סחיבת סנדות, בנייה בגובה, עבודה עם סולמות, שימוש בכלי עבודה, כגון: מסור, סכין, פטיש והלמנייה ועוד בטיחות באש – מניעת התלקחות, כיבוי האש בהתלקחות מקומית, פינוי היער כאשר אין ביכולתנו להשתלט על ההתלקחות, בישול צופי השהייה והלינה במחנה – סביבה בטוחה, שימוש במתקנים המחנאיים, מתחמי הלינה, חום והתייבשות, פגיעה מבעלי חיים, לוי"ז המחנה, שימוש בחשמל במחנה, התמוטטות עצים בישול ומטבחים – שימוש בגז, מקרים ותגובות, נוהלי הבישול גיחות – נוהלי הבטיחות הרלוונטיים, לוחות זמנים, התמודדות עם המעבר משגרת המחנה לפעילות חריגה מבדק בטיחות יומי במחנה – דגשים פירוק המחנה 	מרכזים/ות בוגרים/ות וצוות המחנה	הנהגה
תדריך בטיחות לאחראיות מטבח	<ul style="list-style-type: none"> הוראות שימוש בגז ובציוד גז מקרים ותגובות בנושא כיבוי אש בישול נוהלי תברואה 	אחראיות מטבח	הנהגה
תדריך בטיחות לדרג מתנדב	<ul style="list-style-type: none"> היכרות של רכז/ת הבטיחות עם ראשי השבטים דגשים בטיחותיים – בהתאם לתיק הבטיחות 	ראשי שבטים	הנהגה
תדריכי בטיחות לשכב"ג בשבטים	<ul style="list-style-type: none"> בטיחות באש ומניעת שריפות החלוץ והפירוק הקמת המחנה פינוי יער בזמן חירום + תרגיל פינוי בנייה מחנאית ובנייה בגובה שימוש בכלי עבודה נורמות התנהגות היכרות עם לוי"ז המחנה התנהלות בתוך המחנה הנהלים והתכנים יהיו בהתאם לכתוב בכרך זה 	שכב"ג	שבט
תדריך קיץ תנועתי	<ul style="list-style-type: none"> תודעת בטיחות של מנהל הבטיחות התנועתי תוך שימת דגש על מאפייני האירועים במפעלים האחרונים ותדריך פרטני של מנהלים/ות המרחבים 	כלל בעליות התפקידים	מטה התנועה



2.2.3. בדיקות נדרשות לקראת המחנה ובתחילתו :

תחום	הבדיקה	פירוט	מתי קורה?	מבצע/ת הבדיקה
כיבוי אש	מטפי כיבוי אש	<p>א. מטפי כיבוי האש אשר נמצאים בשטח המחנה, ייבדקו ע"י טכנאי מוסמך בטרם היציאה למחנה. בסיום הבדיקה הטכנאי ידביק מדבקה עם חותמת על המטף. אם המטפה נבדק בשנה האחרונה ויש עליו מדבקת בדיקה בתוקף עד לחודש לאחר המחנה, לא נדרש המטפה לבדיקה נוספת.</p> <p>ג. אם מבצעים בדיקת מטפים לכל המטפים שבשבטים באופן מרוכז, בסוף תהליך הבדיקה יש לבקש שני אישורים מהחברה המבצעת:</p> <p>(1) אישור כללי על כל המטפים שנבדקו – אישור זה הוא לטובת רישוי העסק למחנה</p> <p>(2) אישור פרטני לכל שבט – אישור זה יעבור לכל שבט ויתויק בתיק הבטיחות השבטי</p>	לפני היציאה למחנה	טכנאי מוסמך
	מחבת כיבוי אש	<p>בדיקת תקינות ויזואלית לשלמות המחבת וחיבורו כראוי למוט העץ</p> <p>חיבור כראוי = המוט מחובר באמצעות מסמר / בורג למחבת והוא לא "בורח".</p>	בטרם היציאה למחנה	מרכז/ת השבט
	צינורות כיבוי אש	<p>בדיקת תקינות מעשית של כל צינורות כיבוי האש שפזורים ביער.</p> <p>הבדיקה תתבצע באמצעות העברת מים בצינור, וייבחנו הדברים הבאים:</p> <p>א. הצינור שלם ללא חורים או קרעים ואין ממנו דליפות</p> <p>ב. נקודות החיבור שלמות ואין מהן נזילות</p> <p>ג. הזרם שיוצא מהמזנק מגיע למרחק סביר (מעיד על ספיקה גבוהה)</p> <p>ד. המחברים והמזנקים תקינים ומתאימים לקוטר הצינורות שביער</p>	חלוץ הנהגתי	רכז/ת הבטיחות ההנהגתי/ת
ציוד בטיחות וכלי עבודה	ברז כיבוי אש (הידרנט)	<p>בדיקת תקינות מעשית של צינורות הכיבוי הקבועים ביער. הבדיקה תכלול את הדברים הבאים:</p> <p>א. הברז נפתח בקלות ולא פוצע את המשתמש</p> <p>ב. המים יוצאים כראוי (זרם תקין = השפריץ של המים מגיע למרחק של 6 מטרים לפחות)</p>	חלוץ הנהגתי	רכז/ת הבטיחות ההנהגתי/ת
	בדיקת ציוד עבודה בגובה	<p>יש לבצע בדיקה של כל ערכות העבודה בגובה שברשות השבטים והנהגה, עפ"י ההנחיות שבנוהל בנייה בגובה:</p> <p>ערכת עבודה בגובה = רתמה, טבעת ורצועת אבטחה</p> <p>א. תוקף השימוש ברתמה – עפ"י הוראות היצרן, אם לא ידוע מה ההוראות – תוקף הרתמה יעמוד על 5 שנים.</p> <p>ב. סימון ערכת עבודה בגובה תקינה – ערכה שנבדקה ונמצאה תקינה, תסומן באמצעות צמיד ייעודי. הצמידים יסופקו להנהגות ע"י מחלקת בטיחות.</p> <p>ג. לתשומת ליבכם: אם ציוד חדש מגיע ישירות ליער, יש לבצע את הבדיקות הנ"ל גם בשטח המחנה לאחר קבלתו.</p> <p>ד. זכרו – משתמשים רק בערכות תקינות!</p>	לפני היציאה למחנה	רכז/ת הבטיחות ההנהגתי/ת
בטיחות וכלי עבודה	בדיקת גלגלות הרמה	<p>א. יש לבדוק את תקינות כל גלגלות ההרמה שיש בשבטים. בנוסף, יש לבדוק שהן בעלות תקן מתאים: CE EN12278.</p> <p>ב. יש לוודא שאין במחסנים השבטיים גלגלות ללא תו תקן מתאים.</p>	לפני היציאה למחנה	רכז/ת הבטיחות ההנהגתי/ת



מבצע/ת הבדיקה	מתי קורה?	פירוט	הבדיקה	תחום
רכז/ת הבטיחות ההנהגת/ת	ביום הראשון של החלוץ	יש לבצע בדיקת תקינות לכל הסולמות שנמצאים בשימוש בשבטים ובהנהגה. הבדיקה תבצע במתכונת של ת.ת.ת : א. תקן : הסולמות שמותרים לשימוש יהיו סולמות בעלי תו תקן ישראלי לסולמות – ת"י 1847 או תו תקן אירופי EN 131. ב. תקינות : יש לבדוק את תקינות ואת שלמות הסולמות, עפ"י הפירוט שבנוהל התנועה. ג. תוקף : אין תוקף לסולם.	בדיקת סולמות	
רכז/ת הבטיחות ההנהגת/ת	ביום הראשון של החלוץ	יש לבצע בדיקת תקינות ויזואלית לכל כלי העבודה שבשבים ובהנהגה. ב. כלי עבודה = הלמניה, פטיש 5, סולמות, מסור, כלי הנפה למיניהם. ג. סימון כלים תקינים – כלי שנבדק ונמצא תקין, יסומן באמצעות צמיד ייעודי. הצמידים יסופקו להנהגות ע"י מחלקת בטיחות.	בדיקת כלי עבודה	ציוד וכלי עבודה
מרכז/ת השבט	לפני היציאה למחנה	יש לבצע בדיקה ויזואלית של טיב הסנדות שמיועדות לשימוש במתקנים השונים. הבדיקה תעשה ע"י הפעלת כוח לבדיקת היתכנות לשבירה ובדיקה שאין ריקבון או סדקים. יש לזרוק לפח סנדות שנמצאו כפסולת לשימוש.	בדיקת טיב הסנדות	
טכנאי גז מוסמך	ביום הראשון של החלוץ	ציוד הגז ששימוש ביער ייבדק ע"י טכנאי גז בטרם השימוש בו ובטרם חיבורו לבלוני הגז. ב. בדיקת הציוד תהיה בהגעה למחנה . לאורך הבדיקה הטכנאי ילווה ע"י רכז המפעלים / כל גורם שמרכז ההנהגה יחליט, שיבצע תיעוד של הבדיקה. ג. בסיום הבדיקה יש לקבל אישור חתום מהטכנאי, עותק אחד לתיק המחנה ועותק שני לתיק הבטיחות השבטי. ד. ציוד אשר עבר בדיקה ונמצא תקין, יסומן באמצעות אזיקון בצבע. האזיקונים יסופקו להנהגות ע"י מחלקת בטיחות.	בדיקת ציוד גז	גז
חשמלאי בודק	לפני הכניסה ליער	א. הגנרטור ומערכת החשמל המוזנת באמצעותו, ייבדקו לפני הפעלתו הראשונה של הגנרטור ולאחר כל שינוי שיבוצע בו. ב. הבדיקה תיעשה בידי חשמלאי בודק בעל רישיון מתאים. החשמלאי הבודק יהיה חשמלאי הרשאי לבצע בדיקות במתקן חשמל בהתאם לסוג הרישיון שלו, למעט עבודות חשמל שתוכננו ובוצעו על ידו. ג. בתום הבדיקה, החשמלאי ייתן הנחיות מתאימות לאחראי על הגנרטור מטעם ההנהגה.	בדיקת מערכת החשמל ביער	חשמל
חשמלאי מוסמך	ביום הראשון של החלוץ	א. מוצרי החשמל של השבטים ושל ההנהגה (מוצרי קצה, כגון: כבל מאריך, מפצל, מקרר, מאוורר, תנור, מערכת הגברה וכדו') אשר מיועדים להתחבר למערכת החשמל של היער, ייבדקו לתקינות ע"י חשמלאי מוסמך. הבדיקה תבצע עם מכשור מתאים ולא רק ויזואלית. ב. מוצר שנבדק ונמצא תקין יסומן במדבקה ייעודית, שתהיה חתומה ע"י החשמלאי הבודק. המדבקות יסופקו להנהגות ע"י מחלקת בטיחות.	בדיקת ציוד חשמל מיטלטל (נייד)	

3. ניהול הבטיחות במחנה**3.1. כללי**

3.1.1. כאמור, מהות הבטיחות היא הבטחת שלומם של המשתתפים/ות (מניעת תאונות) תוך הבנה שבכל תחומי החיים או עוסקים/ות בפעילות עם פוטנציאל פגיעה (סכנה). או חוצים/ות כביש, דבר הידוע שיש בו פוטנציאל פגיעה, לא בשביל להסתכן, אלא בגלל שזו הדרך שלנו להגיע ממקום למקום כאשר כבישים מפרידים בין נקודת ההתחלה לנקודות היעד. או מטיילים/ות באזורים בעלי נוף פראי עוצר נשימה ומצוקי, לא בשביל להסתכן, אלא מאחר שזו הדרך שלנו "לגעת ברגליים" בתאי שטח אלו.

3.1.2. את המצב הזה, בו או נדרשים/ות להפחית את הסכנות לרמה נסבלת בעת עיסוק בפעילות עם פוטנציאל פגיעה, מכנים זה"ב (ניהול סיכונים) – דהיינו, הפיכת הסכנה ל**סיכון מחושב**.

3.1.3. ניהול הסיכונים וניהול הבטיחות הם חלק בלתי נפרד משגרת הניהול הכוללת של מנהל/ת המחנה. אין לראות בנושא זה כמשהו נוסף או "מולבש" על תוכנית הפעילות.

3.1.4. ניהול הסיכונים נשען על שני יסודות:

- היצמדות לחוקים ולנהלים קיימים.
- הפעלת "השכל הישר" כמשלים לנהלים אלו, מתוך הבנה שאין סיכוי שלכל פרט מחיינו יש נוהל או חוק. כאשר מבצעים פעילות שנראית מורכבת או מאתגרת מדי לקבוצת גיל, אין להסתתר מאחורי העובדה שלא הוגבלה הפעילות על ידי מי מהגורמים הממונים ולהמשיך כרגיל, למרות התחושה שאין זה מתאים לחניכים/ות שלנו.
- 3.1.5. שני השלבים המרכזיים: **האחד** – **זיהוי של הסיכונים** הקיימים במחנה והערכתם, **השני** – **החשיבה להגדרת מענה בטיחותי**.
- 3.1.6. נציג בקצרה שני היבטים אלה:

- **זיהוי הסיכונים במחנה והערכתם**: תהליך זה נעשה בשלב התכנון וההכנה הכוללים של המחנה, בסיוע יועציות/ות בטיחות ומפקחים/ות מטעם משרד החינוך. בתהליך זה יש לזהות את הסיכונים השונים הטמונים בפעילות במחנה, המפורטים בסעיף 2 להלן, ולקבוע דרכים למיגורם או לפחות להפחתתם.
- **חשיבה בטיחותית**: תהליך זה נעשה במהלך המחנה עצמו. לקראת כל פעילות המתקיימת במסגרת המחנה – עבודה מחנאית, פעילות ספורט, סיור וכדומה – ת/יקיים מנהל/ת המחנה תהליך של חשיבה מקצועית, במסגרתו ייבחנו הסיכונים, יוסברו הנחיות הבטיחות של המחנה ותתקיים פעילות הכנה מתאימה. כך, למשל, לקראת עבודה על מתקן מחנאי כלשהו, יוגדרו במדויק בעליות התפקידים, המדריכים/ות יונחו ללמוד היטב את הנחיות הבטיחות המקצועיות הנוגעות לעבודה מחנאית, יינתנו דגשים בכל הקשור בעבודה בגובה ובעבודה בכלי עבודה, ויודגש כי יש לבודד את המקום מחניכים/ות אחרים/ות שלא עובדים/ות על המתקן. דוגמה נוספת: לקראת פעילות לילה, ינחו מנהל/ת המחנה והמרכזים/ות את כל המדריכים/ות בפרטי-הפרטים ובהנחיות הבטיחות הרלוונטיות מתוך חוזר המנכ"ל ונוהלי התנועה, ויורו להם/ן לפעול לפיהן.



3.1.7. ניהול הבטיחות יוצר שגרת פעילות של התנהגות מחנאית בטוחה. שגרה זו כוללת דיווח על אירועים חריגים; התמקצעות של כל החניכים/ות בכללי הבטיחות המחייבים; הכשרת בעל/ות התפקידים לכל נושא; ופעילות, עיסוק ודיון בכל פגישה בענייני בטיחות, הכוללים בדיקה, למידה והפקת לקחים מאירועי בטיחות ומתאונות. שגרת פעילות זו מובילה להישגים מחנאיים טובים יותר.

דוגמאות לעיקרי הסיכונים בפעילות במחנה הקיץ:

- **סיכונים הקשורים בעבודה מחנאית**, כגון: הרמה / הורדה של קלפים, סחיבת סנדות, בנייה בגובה, שימוש בסולמות, שימוש בכלי עבודה (מסור, סכין, פטיש, הלמנייה ועוד).
- **סיכונים הקשורים באש**: כוויות במטבחים או ממדורות בבישול צופי, שריפות יער והתלקחויות מקומיות.
- **הוראות הבטיחות ונהלים בנושא בטיחות באש** כתובים בתיק הבטיחות באש, ויש לפעול בכפוף לתיק הבטיחות באש של כל יער.

- **התיק כולל את ההוראות ואת ההנחיות בנושא החשמל, הגז והבישול**

- **סיכונים הקשורים בשהיית לילה ובלילת שטח**: היתקלות ביתדות ובציוד הזרוק בשטח, היתקלות בחבלים שמתוחים בשטח המחנה, נפילה מערסלים או ממתקנים מחנאיים וכדומה.
- **סיכונים הקשורים בבריאות**: שתיית מים מזוהמים, הרעלות מזון וכדומה.
- **סיכונים הקשורים בעבודה במטבחים שהם למעשה מטבחי שדה**: היפגעות בעת חיתוך מזון ובעת שימוש במערכות הגז, היפגעות משמן רוטח וכדומה.
- עקיצות רמשים ועקרבים והכשת נחשים.
- היפגעות מכלי רכב הנוסעים בשטח המחנה.
- התייבשות ואיבוד נוזלים כתוצאה ממאמץ יתר ומעבודה בשמש.
- התחשמלות מקווי מתח פגומים או כתוצאה מאלתורים.
- שכיחות חניכים/ות ביציאה או בחזרה מפעילות.





3.2. הוראות והנחיות כלליות לשהייה במחנה

3.2.1. מזג האוויר והתנהגות בעומסי חום :

• שתייה:

- בכל תחילת פעולה יש לקיים סבב שתייה, שבמסגרתו המדריך/ה האחראית על הקבוצה מוודא/ה שכל חניך/ה שתה/תה שתי כוסות מים לפחות.
- יש לוודא כי בכל מתקני השתייה יש קרח בכל שעות היממה, ולאפשר אספקה חופשית של קרח לשבטים.
- בזמן הארוחות וההפסקות יש להגיש מים או מיץ ממותק לחניכים/ות באופן יזום.

• חכם בשמש:

- יש להקפיד כי הפעילות מתקיימת במקומות מוצלים בלבד.
- השהייה במחנה תהיה עם כובע על הראש החל מתחילת הפעילות בבוקר ועד לשקיעת השמש. לעניין זה – מטפחות, תרבושים, חולצות וכד' – לא נחשבים כובע.
- אם יוצאים/ות מהמחנה לגיחה / טיול, יש לצייד את החניכים/ות בקרם הגנה.

• מנוחות:

- בשעות עומס החום, אין לעבוד עבודות מאומצות, עפ"י ההנחיות המופיעות בנוהל שימוש בקסטרל (בהמשך התיק).
- בימי חלוץ שבטים / עבודות בשבט, יש להקפיד על מנוחות מעבודה במקומות מוצלים. אין לאפשר עבודה במשכי זמן ארוכים ללא קיום הפסקה קצרה וסבב שתייה יזום. מספר ההפסקות ומשכי הזמן המותרים לעבודה יהיו בהתאם להגדרות הכתובות בנוהל התנהלות בעומסי חום (בעמוד הבא).
- יש לשים לב לכך שאין חניכים/ות ששוכבים/ות לנוח בשמש.

• התאמת אופי הפעילות והלבוש :

- בכל יום יש להתעדכן בתחזית ולסנכרן אותה עם הליווי, בכל פעם ליומיים קדימה. יש להפעיל שיקול דעת ולוודא שאין פעילויות פיזיות / פעילויות שלא במקומות מוצלים, בשעות שאינן מתאימות לכך.
- הפעילות מתקיימת בלבוש של חולצות בעלות שרוולים מלאים, וכאלו המכסות את הכתפיים ואת הגב (לשים לב לחולצות גזורות שיש בהן יותר חללים מחלקים מלאים).
- אין ללבוש שתי חולצות בשעות עומס החום כדרך קבע, לרבות חולצה מתחת לחאקי (ניתן כמובן ללבוש חאקי למפקד קצר, אך לא למשך יום שלם שיש בו עומס חום).

• תפקיד הצוות הבוגר :

- נדגיש כי בשעות עומס חום, תפקידו של הצוות הבוגר להסתובב בשטחי הפעילות, ולוודא כי הנחיות אלו מיושמות, ושהמחנה מתנהל בבטחה.
- בנוסף, על הצוות הבוגר לדאוג לבטיחות האישית שלו, לשתות, לנוח ולשהות בצל

3.2.2. נוהל עומסי חום / קור – עקרונות השימוש במכשיר קסטורל 3007 :

• **רקע:**

- המונח "עומס חום / קור" הוא מדד שמשקלל את נתוני הטמפרטורה, הלחות ומהירות הרוח.
- מכשיר הקסטורל הוא מכשיר שבאמצעותו ניתן למדוד כל פרמטר בנפרד ולקבל שקלול של הנתונים ליחידות "עומס חום / קור", שהן, למעשה, יחידות "אי נוחות".
- המכשיר שבו אנו משתמשים בתנועה מאז קיץ 2007, הוא מכשיר שנמצא בשימוש גם צה"ל מזה מספר שנים.
- לאור הצורך בהרחבת השימוש במכשיר, הוחלט לצייד כל הנהגה במכשיר אחד, אשר ייעשה בו שימוש במהלך שנת הפעילות.

• **יתרון המכשיר:**

מדידה מדויקת לנקודת המיקום ולזמן בהם נמדד עומס החום, כך שניתן שבאזור מסוים בארץ יהיה עומס חום כבד ובנקודה מסוימת, כמו פסגה או מקום בו יש משבי רוח תמידיים, עומס החום יהיה קל יותר. למשל, רמות מנשה והר גזר (יער הזורע).

• **חשוב לזכור מספר דברים:**

- מדידת המכשיר אינה תחליף להנחיות חדר מצב. במקרה שחדר מצב מגביל פעילות באזור מסוים, עלינו לפעול בהתאם להגבלה זו אפילו אם המדידה במכשיר מראה שעומס החום אינו כבד.
- במקרה דנן, ניתן ליצור קשר עם חדר מצב ולבקש אישור פרטני לגבי הפעילות.
- כדי להגיע לרמת דיוק, יש להדליק את המכשיר ולהפעילו למספר דקות בטרם נקבל מהמכשיר את הנתונים בצורה מהימנה.

• **לסיכום הסקירה – המכשיר מאפשר לתכנן את הפעילות ולנהל את סיכוני עומס החום**• **להלן דירוג רמות עומס החום והתאמת הפעילות:**

- **עומס חום קל** – בין 22 ל-24 יחידות עומס חום. המשמעות – אין מגבלה על פעילות בלתי מאומצת. כל פעילות מאומצת (טיולים, ספורט תחרותי) מחייבת ביצוע הפסקה בת 15 דקות לאחר 45 דקות של פעילות.
- **עומס חום מתון** – בין 24 ל-26 יחידות עומס חום. המשמעות – אין מגבלה על פעילות בלתי מאומצת. כל פעילות מאומצת תתבצע באישור מרכז/ת ההנהגה ומחייבת מנוחה בת 20 דקות לאחר 45 דקות של פעילות.
- **עומס חום בינוני** – בין 26 ל-28 יחידות עומס חום. המשמעות – אין מגבלה על פעילות בלתי מאומצת. כל פעילות מאומצת תתבצע באישור מרכז/ת ההנהגה לאחר התייעצות עם מנהל הבטיחות. דרגת עומס חום זו מחייבת קיום מנוחה בת 20 דקות לאחר 30 דקות של פעילות.
- **עומס חום גבוה וקיצוני** – 28 יחידות עומס חום ואילך. המשמעות – אין אישור לפעילות גופנית מאומצת. כל פעילות החורגת מהנהוג ביום-יום דורשת אישור מנהל/ת מרחב / מנהל/ת מטה הפעילות והתייעצות עם מנהל הבטיחות.
- **עומס קור והתאמת רמת הפעילות** – כאשר דרגת עומס החום / קור היא 9 יחידות ומטה, יש לקיים התייעצות לגבי המשך הפעילות עם מנהל/ת מרחב / מנהל/ת מטה הפעילות ועם מנהל הבטיחות.





• הוראות הפעלה למכשיר קסטרו:ל



בוררי מצבים

מתג הפעלה:
הפעלה - לחיצה
הדלקת תאורת לוח - לחיצה נוספת
כיבוי - לחיצה ממושכת

מכסה הסוללה:
פתיחה
באמצעות מטבע



תנועת הצופים



טמפרטורה



עוצמת רוח



רמת לחות



עומס חום/קור

3.2.3. עמדות שתייה במחנה :

• כללי :

- ככלל, השתייה נחוצה במהלך שעות היממה בכל עונות השנה, ונעשית קריטית בעת המחנות, אשר מתקיימים בימים החמים של השנה.
- כדי שהשתייה תהיה זמינה, יש לפרוס במחנה נקודות שתייה.

• הנחיות ודגשים :

כדי שעמדות השתייה יעמדו בייעודן, יש להקפיד על **הכללים הבאים** :

- **זמינות ונגישות** : יש לתכנן את נקודות השתייה, כך שיהיו זמינות בכל עת לשוהים/ות במחנה ולא יצריכו תנועה ממושכת להגעה אליהן או שיהיו נסתרות מהעין.
- **מפתח מספר עמדות** : יש לתכנן את נקודות השתייה במפתח של נקודות שתייה לכל

50 א/נשים **בפריסה הבאה** :

- ליד הכניסה לחדר האוכל
- ברחבה המרכזית
- באזור המחסן
- באזור לינת החניכים/ות
- במטבח
- בשטחי הפעילות

• ניקיון וסדר :

- כדי שהחניכים/ות ישתמשו בנקודות שתייה אלו, יש להקפיד על ניקיון ועל חזרתן האסתטית, כך שמלבד היותן זמינות, יהיו גם "מזמינות" (נקיות, צוננות, נוחות ארגונומית לשימוש ועם כמות מספקת של כוסות חד פעמיות).
- בנוסף לכך, יש להקפיד על ספיגת המים שנשפכים (למשל באמצעות חצץ), וכן על הימצאות פח לאיסוף הכוסות שנעשה בהן שימוש.

- **כוסות לשתייה** : חובת ההימצאות של כוסות חד פעמיות חלה על כל המסגרות, כולל על שבטים או על הנהגות שיחלקו בקבוקי שתייה אישיים לחניכים/ות.

- **גיוון טעמים** : יש להקפיד על הימצאות נקודות שתייה כפולות – מכל עם מים ללא תוספות ומכל עם מים עם תרכיזים.

- **תחזוקה** : יש לתכנן את תדירות מילוי מכלי השתייה במים ובקרח.

- **לתשומת ליבכם** : ראוי לציין שחשוב שהמים לא יהיו קפואים, אלא צוננים בלבד. מכלי מים עמוסים בקרח גורמים לכך שהמים קרים מאוד, ומים קפואים נצרכים פחות ממים צוננים.



• נסיעות ונהיגה במפעלי הקיץ, בשטח המחנה ובסביבתו
ההנחיות הבאות כפופות לנוהל נהיגה תנועתית ולא נועדו להחליפו

○ **הנחיות כלליות:**

- על כל הנהגים/ות במפעלי הקיץ לבצע את לומדת הנהיגה התנועתית.
- נסיעה באוטובוסים תיעשה לפי ההנחיות המופיעות בכרך כללי, פרק "הבטחת הבטיחות בהסעת חניכיות/ות התנועה במפעלים ובשגרה".
- על הנהגים/ות חזרה מהמחנה להגיע לנקודת הסיום שלהם/ן (אחרי פיזורים ופריקות ציוד), עד לשעה 19:00. כל חריגה בתכנון ובביצוע תהיה באישור מנהל/ת מרחב בלבד.

- * אם התכנון הוא לחזרה מאוחרת יותר, יש להיערך עם הסעה חיצונית, לינה בסמוך למחנה או לחלופין, להביא נהגים/ות רעננים/ות.
- נהיגה עם נגרר אסורה לעובדי/ות התנועה הקבועים/ות והזמניים/ות.
- בכל מקרה, אין נהיגה עם עגלה רתומה לרכב בתוך תחומי המחנה.
- נהיגה ברכבים גדולים (כגון: דוקאטו, בוקסר וכד'), לא מאושרת. חריגות מנומקות בלבד יאושרו ע"י מנהל/ת המרחב ומנהל הבטיחות.

○ **נהיגה בשטח המחנה:**

- רכב ייסע במחנה אך ורק על השבילים המרכזיים בשטח המחנה כפי שסומנו במפת המחנה.
- נסיעה בשטח המחנה לא תעלה על 10 קמ"ש.
- אין נהיגת חניכיות/ות במחנה בשום רכב (גם לא ברכב הוריהם/ן וכד').
- בשעות הלילה בין השעות 23:00 עד 06:00 לא תתבצע תזוזה של רכבי המחנה ולא תתאפשר כניסה או יציאה של רכבי השבטים (למעט בחירום ובאישור חריג של מרכז/ת ההנהגה).
- יש להקפיד שהנהגים/ות ישנים/ות לפחות 6 שעות בכל לילה. פחות מכך הנהגות לא מורשה/ית לנהוג עד להשלמת מכסת שעות זו.
- בשטח המחנה יש לנהוג עם אורות במשך כל היום.
- כל נסיעת רוורס בשטח המחנה ו/או בשטח פעילות חניכיות/ות מחייבת מכוון/ת קרקעית.
- **העמסת ציוד על טנדר** – כל העמסה של ציוד על רכב תהיה עפ"י העקרונות הבאים:

- * הציוד לא חורג מצדי הארגז
- * הציוד לא יכול לפגוע בשמשה האחורית בזמן עצירת חירום
- * הציוד קשור היטב כך שלא יוכל "לרקוד" וליפול מהארגז





• נוהל ליווי קרקעי של כלי רכב גדולים

○ כללי :

- כניסה של כלי רכב כבדים מהווה נקודת תורפה בטיחותית ממספר סיבות :
- משאיות מנוף אשר מניפות מטען כבד יכולות להתהפך או שהמטען יתנתק בזמן ההנפה.
- טווח ראייה מצומצם של הנהג/ת למתרחש בצדדיו/ה ובצמוד לקרקע עקב ישיבה במקום גבוה יחסית.
- ריבוי של חניכים/ות על שבילי היער, שצרים ביחס לכלי הרכב הרחבים, מגדילה את הסיכוי לדריסה של חניכים/ות.
- שבילי עפר אשר מקשים על הנהיגה ועל השליטה על הרכב, וכמו כן מגדילים את זמן התגובה לעצירת חירום.

○ דוגמאות לאירועים שקרו בהכנות ובמחנות קיץ :

- משאית שהמכולה שנשאה ניתקה ממנה ביער לימונים והחלה להתדרדר מהפלטה עד שהורדה בצורה מבוקרת.
- משאית מנוף אשר ככל הנראה לא הורידה את המנוף עד סופו כשנכנסה לשבט, נתקלה בכבלי טלפון וגרמה להפלת העמודים של הכבלים.
- משאית מנוף שהתהפכה בזמן הרמת מטען כבד עקב אי הקפדה על ייצוב המשאית באמצעות רגלי הייצוב.

○ המענה הבטיחותי :

- **הובלה קרקעית** – כל רכב כבד (משאית, אוטובוס, רכב עם עגלה) ילווה קרקעית :
- * **גיל מינימלי להובלה** – הובלה קרקעית תתבצע ע"י חניכים/ות כיתות ט' ומעלה
- * **אופן הובלה** – יש להקפיד על מרווח ביטחון בין המובילה/ה הקרקעית לרכב הגדול של 10 מטרים. בהובלה קרקעית בשטחי מדרון (כמו ביערות לימונים, ציפורי והמגינים), נקפיד שההכוונה בירידה תיעשה כשהמובילה/ת ילך מעבר לשביל בצידו השמאלי ("שעה 10" של הנהג/ת) ולא בציר, שעלול להיות מסלול ההתדרדרות של הרכב (ראו איור בהמשך).
- **התנהגות ליד משאיות ציוד** – יש להקפיד שבעת נסיעתן, לא יתקרבו חניכים/ות / שאר בעלי/ות התפקידים לצידי הרכב, וישמרו מרחק מהרכב של 5 מטרים לפחות.
- בעת הפעלת המנוף יישמר מרחק של **10 מטרים** עד סיום עבודת המנוף – דהיינו, הנחת זרוע המנוף מקופלת במקומה.

- כל האמור לעיל תקף גם לפעילות אחרת כגון חניונים בטיולים.

• נוהל כניסה / יציאה של אוטובוסים ליער

- כללי : כניסת אוטובוסים ליער היא נקודת תורפה בטיחותית, לאור העובדה ששבילי היער צרים ועמוסים בהולכיות רגל (חניכים/ות) בזמן המחנה. כחלק מניהול הבטיחות במחנה, יש לתת מענה לסכנות הטמונות בנסיעת האוטובוסים ביער ולתכנן מראש את ניהול האירוע בשטח.



○ הגדרות ונהלים לכניסת אוטובוסים ליער וליציאה ממנו:

- בכל כניסה / יציאה של אוטובוסים ליער, תהיה פריסה של צוות המחנה בשבילים המרכזיים ובנקודות שיוגדרו מראש לטובת הכוונה וסידור הכניסה / היציאה של האוטובוסים.
- הצוות שנבחר לתפעל את אירוע כניסת האוטובוסים ילווה במכשירי קשר, כך שתהיה תקשורת רציפה בין עמדה לעמדה.
- כל אוטובוס שנכנס ליער ילווה **קרקעית** ע"י בוגרת / חניך/ה מכיתה ט' ומעלה מטעם השבט, מהכניסה ליער ועד ליציאת האוטובוס משטח המחנה.
- בזמן נסיעת אוטובוסים ביער, לא תהיה תנועה רגלית של חניכים/ות בשבילים המרכזיים.
- לפני כל כניסת אוטובוסים ליער, מרכזת/ת השבט ת/יוודא שחניכים/ות השבט נמצאים/ות בשטח השבטי, ויורה להם/ן להישאר בו.

הולכה קרקעית במדרון – מרשם סכמתי

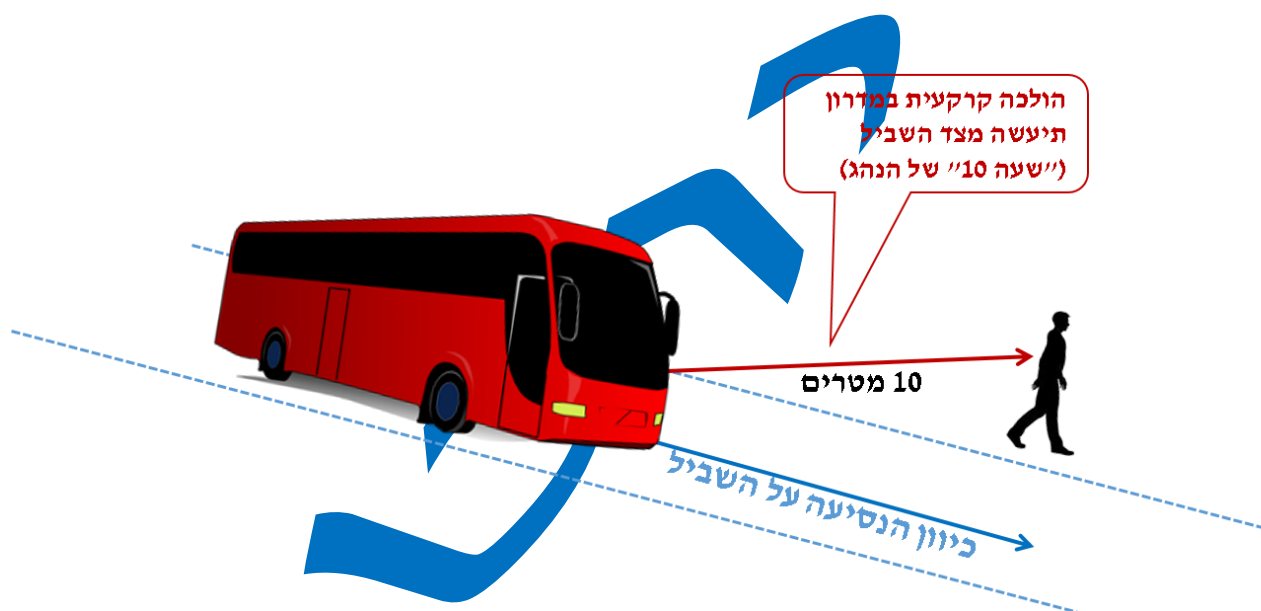

○ הורדה / העלאה של חניכים/ות לאוטובוסים:

- בהגעה לנקודת העצירה, אין להוריד את הנוסעים/ות לפני שמרכזת/ת השבט נותנת לכך אישור.
- הורדה / העלאה של חניכים/ות לאוטובוסים תהיה ככלל מהצד שפונה לשטח השבט ולעולם לא לצד שפונה לשביל.
- יש לדאוג שהנהג/ת לא פותח/ת את תא המטען מהצד שפונה אל השביל, אלא רק מהצד שפונה לשטח השבט.
- בהגעת האוטובוס לשער השבט, צוות ההדרכה יוריד בזריזות את החניכים/ות ואת התיקים מהאוטובוס, ויכניס את החניכים/ות לתוך שטח המחנה.
- בסיום פריקת החניכים/ות והציוד, מרכזת/ת השבט ת/יעשה סריקה על האוטובוס ובתא המטען, ות/יוודא שלא נשכחו חניכים/ות או ציוד.



○ צפי כניסות ויציאות של אוטובוסים :

מספר אוטובוסים	תאריך	מתי !
32		דוגמה – הגעת שכב"ג
45		דוגמה – הגעת ד' רח'

○ צירי הכניסה, היציאה והנסיעה ביער :

יש לפרט את אופן הכניסה והיציאה מהיער (מהם צירי הנסיעה המותרים, מה כיוון הנסיעה בכל ציר, מאיזה שער נכנסים ומאיזה יוצאים, איפה נקודת ההורדה / העלייה של החניכים/ות וכד')

○ מפת צירי נסיעה ביער :

יש לצרף מפה של צירי הנסיעה ביער, הכוללת את הדברים הבאים : הכניסה ליער והיציאה ממנו, נקודת ההורדה / העלייה של החניכים/ות, מיקומים של הצוות שמתפעל את כניסת האוטובוסים, חסמים לאורך השבילים וכד'.

דוגמה למפת צירי נסיעה ביער :

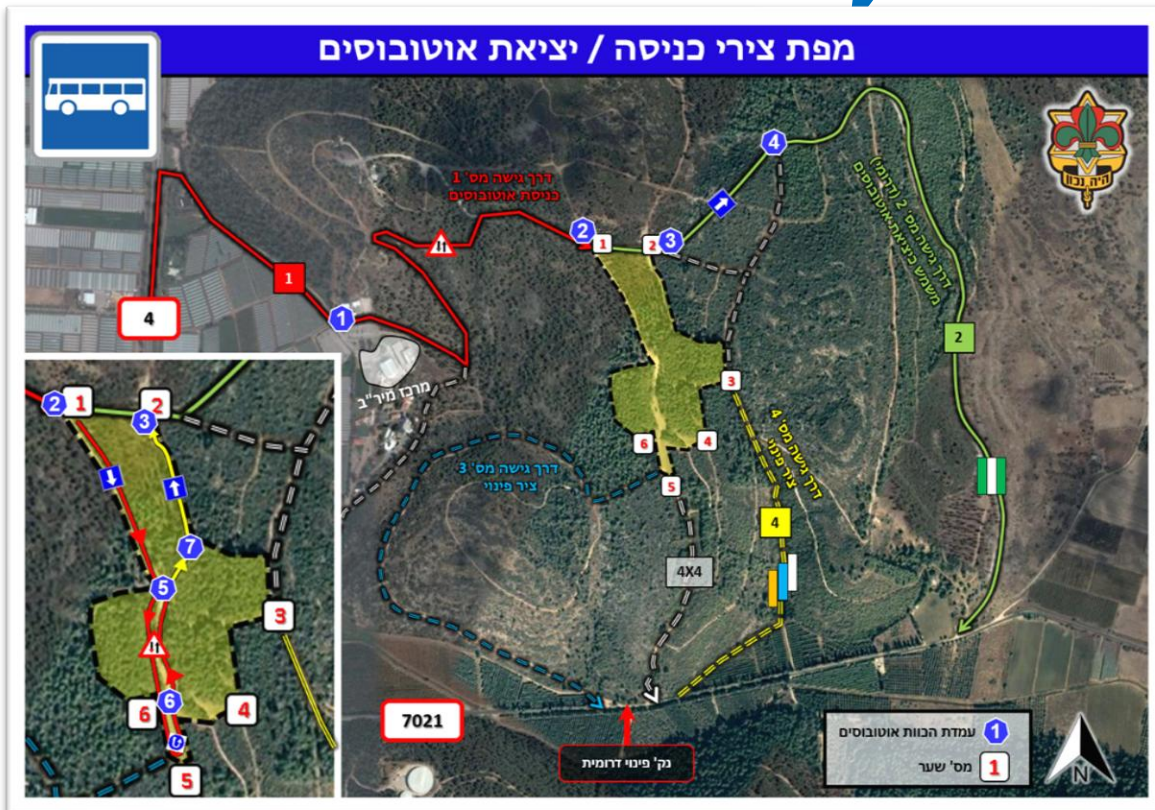

- טבלת כוחות ומשימות בזמן כניסת אוטובוסים ליער :
יש לפרט על גבי הטבלה את המשימות ואת העמדות של אנשי/נשות צוות המחנה בזמן כניסת אוטובוסים ליער :

מס' עמדה	עמדה	שם בעל/ת התפקיד	תפקיד ביער	משימה	הערות
ללא			מנהל/ת המחנה	פיקוח כללי	
ללא			רכז/ת הבטיחות	פיקוח כללי	
1					
2					
3					
4					

3.2.5. העמסה ופריקה :

- כללים והכנות מקדימות
 - לפני ההעמסה / הפריקה תיבצע הבוגרות/תדריך בטיחות לחניכים/ות העוסקים/ות בהעמסה ובפריקה בהתאם.
 - יש לוודא לפני תחילת פריקה / העמסה כי המוביל חונה באופן מלא ומסודר. תחילת העמסה / פריקה תהיה רק לאחר הדממת מנוע הרכב.
 - בזמן העמסה / פריקה / שפיכה תהיה נוכחות בוגר/ת.
 - ציר התנועה של הרכבים חייב להיות פנוי מכל ציוד או מנוכחות אנשים.
 - עם הגעת המוביל לשבט / לשטח המחנה, חייב להיות איתו מלוח בוגר/ת כל הזמן!
 - שטח הפריקה וההעמסה חייב להיות מופרד משאר שטחי הפעילות של השבט.
 - אזור העמסה / פריקה יהיה רחוק מכביש או מדרך שבה יש תנועת כלי רכב ועובריות אורח.
 - יש לחלק את המשקל באופן שווה על פני משטח ההעמסה!
- הוראות בטיחות לשלב ההעמסה / הפריקה
 - העמסה / פריקה תתבצע מדלתות הכניסה בלבד.
 - יש להעמיס את הרמסע (סל) / הגונדולה רק מהפתח שלה ולא מהצדדים!
 - אין לטפס על המכולה / הרמסע / הגונדולה.
 - אין לזרוק ציוד לתוך כלי הרכב.
 - אם הציוד המובל מורם / מורד או נשפך, יש לוודא כי השטח ריק מחניכים/ות ונקי ממכשולים, ובעת הפעולה לא עוברים בשטח.
 - בזמן הורדה / הרמה של מכולה ע"י מנוף, לא יהיו חניכים/ות באזור ברדיוס של 10 מטרים לפחות.
 - אין לטפס על מכולות, גם אם הנהגות מבקש עזרה בקשירת השרשראות.





- מוביל בעל ארגז קבוע :

- העמסת המוביל תיעשה מצד אחד בלבד.
- על פלטת המוביל יהיו מספר אנשים, אשר מתאים לסוג הציוד שמועמס.
- משאית עם רמפה הידראולית – בזמן השימוש ברמפה הידראולית, יש להרחיק את כל החניכים/ות. כמו כן, אין לאפשר שחניכים/ות יעמדו על הרמפה כשהיא בפעולה.
- החניכים/ות יגישו את הציוד מגופם ומעלה.
- חל איסור מוחלט על העלאת ציוד מעל ראש החניך/ה או כאשר מישהו/י עובר/ת מתחתיו/ה.

במקרה שמכולה אינה מועמסת / נפרקת ביום ההגעה, יש לוודא שייתלה שלט האוסר טיפוס או כניסה למכולה. כמו כן, יש לדאוג שדלתות הכניסה סגורות היטב.

- סיימנו להעמיס, מה עכשיו?

- על הציוד להיות מונח באופן יציב.
- המכולה מכוסה ואין ציוד בולט לגובה או מדפנות המוביל.
- הדלתות והפתחים סגורים / מכוסים כראוי.
- בעת פתיחת מכולה לאחר העמסה – נוכחות בוגר/ת חובה. יש לוודא כי אין חפצים העלולים ליפול בעת פתיחת הדלתות.
- יש לחזק את הציוד בחבלים כדי למנוע סיכוי שהציוד "ירקוד" בתוך הארגז.
- סגירת דלת המכולות תיעשה בזהירות רבה.
- סגירת ופתיחת דלתות של רמסעות (סלים) ושל גונדולות **תיעשה ע"י נהגי/ות המשאיות בלבד!**

3.2.6. נוהלי התנהגות במחנה :

- כללי

- יש להמעיט ככל האפשר בשהייה בשמש.
- מנוחת הלילה לחניכים/ות לא תפחת מ-6 שעות רצופות, ומנוחת הצוהריים לא תפחת משעה אחת.
- לפני כל ארוחה ישטפו החניכים/ות את ידיהם/ן בסבון. בכניסה לחדר האוכל ת/ימצא חבר/ת שכבה בוגר/ת, והוא/היא ת/יבדוק את ידי כל החניכים/ות.
- בכל שבט ת/ימצא בוגר/ת ער/ה בזמן הלילה, כדי לתת מענה מיידי לבעיות השונות. רצוי שהבוגר/ת ת/ימצא בנקודה מוארת.
- יש לתדרך את החניכים/ות, כי לפני השינה יש לנער את שקי השינה כדי למנוע כניסת מזיקים : עקרבים ונחשים.

- נוהלי לבוש במחנה

- יש לחבוש כיסוי ראש מלא בשעות היום. לעניין זה, רק כובע יחשב כיסוי ראש – לא תרבוש או מטפחת ראש.
- יש ללבוש חולצה בעלת שרוולים אשר מכסים את הכתפיים ואת השליש העליון של היד כהגנה מפני השמש (אין ללבוש גופיות או חולצות גזורות).

- יש לעודד את החניכים/ות ואת שאר באי/ות המחנה למרוח קרם הגנה על חלקי הגוף החשופים.
- יש לנעול נעליים סגורות ולשרוך אותן בשטח המחנה.
- בדרך למקלחת יש להקפיד לקיים את כל נוהלי הלבוש (נעליים, חולצה, כובע).
- **לבוש חאקי בימים חמים:** בעת ימים חמים מהרגיל / שרביים, יועברו הנחיות מסודרות ויודגשו הנהלים או נקודות מתוך הנהלים הקבועים באשר לכללי התנהגות והתנהלות בזמן עומס חום בכלליות, **ובפרט סוגיות הקשורות ללבוש החאקי**, מתוך הידיעה וההבנה שהאריג ממנו תפורים בגדי החאקי אינו מותאם למזג אוויר קיצי מכביד. לפיכך, במקרה שמתוכנן לבוש חאקי ולבוש צופי בימים חמים מאוד / שרביים, עלינו לפעול לפי העקרונות הבאים:
- בעת ההגעה למחנה, יש להנחות שההתכנסות וההגעה יהיו בלבוש רגיל, כשהחאקי בתיקים, או לאפשר הגעה כשלבושים בחאקי, אך להזדרז ולהחליף את לבוש החאקי ללבוש אוורירי יותר.
- בעת שהייה במחנה, שבמהלכה מתוכנן מופע עם חאקי (כגון טקס כלשהו), יש לשקול לוותר על לבוש החאקי או לחלופין להגביל את הזמן למינימום ההכרחי בו ישו החניכים/ות עם חאקי.

• מקלחות

- על כל חניך/ה חובה להתקלח פעם אחת ביממה.
- הליכה למקלחות תהיה עם נעליים סגורות בלבד, החלפת נעליים תתבצע במקלחת.
- חל איסור להיתלות על הברזים ועל הצינורות.
- לאחר השימוש במקלחת, יש לוודא שהיא נשארת נקייה ומסודרת. יש לתדרך את החניכים/ות להימנע משימוש בכלי תמרוקים / היגינה מזכוכית, שעלולה להישבר על רצפת המקלחת.
- היציאה מהמקלחת תהיה בנעליים סגורות ובלבוש מלא.

3.2.7. נוהלי בטיחות בטבע ובעלי חיים:

• שמירת טבע

- חל איסור על עשיית צרכים בשטח! יש להשתמש בשירותים הכימיים בלבד.
- חיתוך עצים ועקירת צמחים אסורה.
- אין להשליך פסולת בשטח, אלא להשליכה במקום המיועד לה.
- אין לכתוב או לצייר על מתקנים ציבוריים, עצים וחפצים אחרים.
- במקרה של פעילות מחוץ למחנה, יש לאסוף את הפסולת בשקיות אשפה ולהשליכה לפח באזור המחנה.
- אין להשאיר פסולת בשטח.
- חל איסור חמור להשליך סיגריות או חומרים בוערים אחרים באזור המחנה.

• בטיחות בטבע

- אין להיכנס למבנים ישנים, חורבות, או בורות ומערות בשטח היער.
- יש להימנע ממגע עם בעלי חיים למיניהם, הן יונקים (מחשש מפני שריטות, נשיכות וכד') ומתוך חשש להידבקות בכלבת) והן רמשים (סכנת עקיצות והכשות) בשטח.



- אם נתקלתם בבעל חיים, אין לבוא עימו במגע, לא בליטוף / האכלה ולא בניסיונות לכידה / פגיעה. יש לדווח לרמה הממונה.
- חל איסור לטפס על עצים ללא סולם וללא אמצעי אבטחה (ראו [עבודה בגובה](#)).
- **חל איסור מוחלט לאכול ולחלוט צמחים או פירות מהטבע.**
- אין לשתות מים ממאגרים, מבריכות או מברזים שלא בשטח המחנה.

3.2.8. שלב הלינה וההשכמה :

- החניכים/ות ילונו במקום אשר הוגדר והוכשר לכך בלבד!
- מתחם לינה גדודי – הגדרות :
- **עמדת הג"ס** – ליד כל מתחם לינה תהיה עמדת הג"ס במרחק שלא יעלה על 15 מטר.
- **סדר וארגון** – יש להקפיד על סדר וארגון בשטח הלינה.
- **חבלים לייבוש כביסה** – חבלים לייבוש כביסה יימתחו באזורים שהגישה אליהם מוגבלת ולא מזמינה, כך שיובטח שלא יתקלו בהם. יש לסמן בצורה ברורה את חבלי הכביסה באמצעות ססא"ל.
- **מתקני חניכים/ות (מיטות, ערסלים, מתקני תיקים / שקי שינה וכד')**: כל מתקן שכזה מחויב באישור של רכז/ת הבטיחות. כמו כן, מתקני סנדות יאושרו בשלב התכנון והביצוע בהתאם להגדרות שבפרק 4 "בטיחות בבנייה מחנאית" (סעיף 2, הגדרות).
- **מקור שתייה** – ליד כל מתחם גדודי יהיה מקור שתייה במרחק שלא יעלה על 10 מטרים.
- **פתחי כניסה ויציאה** – פתחי הכניסה והיציאה יהיו ברוחב מינימלי של 2 מטרים וישולטו בצורה ברורה משני הכיוונים.
- צוות ההדרכה יישן בצמוד לאזור לינת החניכים/ות.
- מתחמי הלינה בחלוץ ובפירוק – עד לרגע אישור המבנים, שטח הלינה יהיה מרוחק לפחות 10 מטרים מאזורי הבנייה, וממנו נתיב ברור ופנוי מנת"בים. חל איסור מוחלט ללון במקום אחר בלי ידיעת המרכז/ת. הדבר נכון הן בשלב הבנייה והן בשלב הפירוק.
- כל תנועה לשירותים או לכל מקום אחר באמצע הלילה תיעשה בלבוש מלא ובעליים סגורות.
- החניכים/ות יניחו את נעליהם/ן בגובה או על הקרקע כאשר פתח הנעל מכוסה באמצעות גרב, כדי למנוע כניסת זוחלים ושאר רמשים. יש לנער את הנעליים לפני נעילתן.
- אין לישון על שולחנות, ארונות וכדומה.
- יש לנער את השק"ש לפני השינה ולפני קיפול השק"ש בבוקר.
- יש לקפל את השק"ש היטב בהשכמה ולאחסנו במרוכז או במתקנים המיועדים. כמו כן, יש לוודא שבכל שעות היממה התיקים סגורים.
- כל חניכיות/ות השבט יגיעו למפקד בוקר (גדודי / שבטי) כדי לוודא שכולם/ן נוכחים/ות.

3.2.9. מעברי בקר :

- ביערות שקיימים בהם נתיבי הליכה (בין אם לפעילות שגרתית ובין אם לפינוי יער) המצריכים לעבור מעל מעבר בקר, יש להצטייד בלוחות עץ קשיחים ולהניחם על מעברים אלו, כדי להבטיח הליכה נוחה ובטוחה.





3.2.10. עבודות מסגרות בשטח היער :

- כל עבודת מסגרות (ריתוך, חיתוך עם מסור דיסק, שיוף והשחזה) ביער תהיה באישור של רכז/ת הבטיחות ושל מרכז/ת ההנהגה.
- כהגדרה, אסור לבוגרים/ות מתנדבים/ות לבצע עבודות ריתוך ביער, אלא באישור חריג ממנהל/ת המחנה (מרכז/ת ההנהגה), לאחר שהוכח שאותו/ה בוגר/ת מתנדב/ת בעל/ת ניסיון בעבודות אלו.
- כל עבודת מסגרות, בין אם ע"י ספק או ע"י הורה, מחייבת הימצאות של עמדת הג"ס, יתחום האזור והרחקה של חומרים מתלקחים.

3.2.11. עבודה עם פח גלי :

העבודה עם הפח הגלי (העמסה, פריקה, נשיאה ממקום למקום והתקנה) עלולה לפצוע את המשתמשים/ות, לאור העובדה שקצוות הפח **מאוד חדים**. לכן כל עבודה עם פח גלי מחייבת **עבודה עם כפפות עבודה מתאימות**.

3.3. ביקורות בטיחות יומיות

3.3.1. כללי :

ניהול הבטיחות במחנה הוא חלק בלתי נפרד משגרת הניהול הכוללת של בעליות התפקידים במחנה. אחד מהכלים לניהול הבטיחות במחנה הוא בקרה יומית על הנעשה בשטח המחנה בכל ההיבטים, כגון: שגרת הבטיחות במטבחים, בהקמת המתקנים, בפעילות השוטפת ובהיערכות למניעת שריפות. תהליך הבקרה הבטיחותית נעשה במטרה לזהות פערים בין הנדרש למצוי בשטח, וכמו כן לזהות מפגעי בטיחות שעלולים לסכן את השוהים/ות במחנה.

- **ליקוי בטיחות** – פער בין דרישה למציאות, אין זה משנה מה גודל הפער
- **מפגע בטיחות** – פער שמשמעו סכנה ברורה ומיידית

3.3.2. ביקורת בטיחות יומית ככלי לניהול הבטיחות :

- בכל יום רכז/ת הבטיחות של המחנה ת/יקיים ביקורות בטיחות בכל שטחי המחנה (השבטיים וההנהגתיים).

- ביקורות בטיחות בחלוץ / בפירוק :

- **ביקורת ראשונה**: תבוצע בשעות הבוקר המוקדמות, ותהווה תנאי לתחילת העבודה.
- **ביקורת שנייה**: תבוצע בשעות הערב והלילה ע"י מרכז/ת השבט או רכז/ת הבטיחות הצעיר/ה.

- ביקורות בזמן ימי מחנה (ד'-ח') :

- **ביקורת ראשונה**: תבוצע עד השעה 17:00 בכל השבטים.
- **ביקורת שנייה**: תבוצע בשעות הערב והלילה ע"י מרכז/ת השבט או רכז/ת הבטיחות הצעיר/ה. מטרת ביקורת זו לאמוד את האופן שבו לניס/ות החניכים/ות, והאם המתחמים ערוכים לפינוי יער במקרה של אירוע חירום.



• שלבי הביקורת:

- סיור רכז/ת הבטיחות ההנהגתית/ת עם נציג/ה של השבט, ומילוי טופס ביקורת בטיחות יומית ([נספח א'](#))
- לאחר הסיור, השבט יקבל שעת גג (יצוין על גבי הטופס) לטיפול בכל הפערים שעלו בסיור.
- לאחר סיום הטיפול בפערים, השבט יציג לרכז/ת הבטיחות את השלמת הפערים, שלאחר מכן ת/יחתום על הטופס.

• מי משתתף/ת בביקורת?

- **מטעם ההנהגה:** רכז/ת הבטיחות ההנהגתית/ת או ע. רכז/ת הבטיחות.
- **מטעם השבט:** מרכז/ת השבט ורכז/ת בטיחות צעיר/ה. כאשר מבקרים במבנים, יהיו נוכחים/ות גם אחראיות המבנה.

סדר הרכיבים



4. בטיחות בבנייה מחנאית והקמת המחנה

4.1. חלוץ שבטים – הגדרות ושלבי העבודה

4.1.1. תדריכי בטיחות:

עם הגעתם של השבטים לחלוץ, יעברו החניכים/ות תדריכים ע"י רכז/ת בטיחות הנהגת/ת / המלווה השבטי/ת (חניך/ה המגיע/ה באיחור ת/יעבור תדריך אישי ע"י מרכז/ת השבט)

4.1.2. שלבי עבודה בחלוץ לאחר קבלת תדריך בטיחות:

- שלב ראשון – הכנת השטח לפעילות:
 - כל שבט יערוך סריקה בטיחותית לאיתור נקודות תורפה בטיחותיות (גדמי עצים, מדרונות וכו')
 - ריפוד וסימון של נקודות תורפה בטיחותיות בשטח המחנה השבטי בהתאם לממצאים בסריקה הראשונית
 - סימון ותיחום שטחי העבודה ופריקת הציוד
- שלב שני – הקמת התשתיות השבטיות ופריסת הציוד עפ"י הסדר הבא:
 - פריקת ציוד ממשאות / מכולות
 - פריסת עמדות הג"ס ומתקני שתייה – לפני פריקת סנדות
 - הקמת רשתות צל מעל מתחמי העבודה
 - פריקת סנדות ושאר הציוד
 - הקמת מפקדה שבטית
 - ריכוז ציוד המחסן בצורה מסודרת ובמקום מגודר
- דגשים והנחיות לשלב פריסת הציוד והקמת התשתיות:
 - **פריקת סנדות:** יש להקפיד על פריקת סנדות במערומים מסודרים – במהלך הפריקה החניכים/ות יעטו כפפות עבודה. זכרו, לרוב הסנדות רוויות בסיכות, אשר עלולות לפצוע את הידיים.
 - **חיבור מוצרי חשמל:** חיבור מוצרי חשמל על כל סוגם יהיה לאחר אישור חשמלאי מוסמך ביער שבדק ומצא כי הציוד תקין. בנוסף, יש לקבל את אישורו/ה של מנהל/ית המחנה לפני חיבור מוצרי חשמל למערכת החשמל של המחנה.
 - **מיקום מערכות ההגברה:** מערכות הגברה ורמקולים יונחו אך ורק על הקרקע. ניתן להציב רמקולים על מתקנים שמיועדים להם, אך אם הרמקולים יונחו על גבי חצובות מתכת, יש לקבע את רגלי החצובה לקרקע באמצעות בזני"טים ולהעביר את הכבלים שיוצאים מהמערכת לרמקולים באוויר בגובה של 2.5 מטרים לפחות.
 - **חל איסור להעביר כבלי חשמל על הקרקע**
 - **יציבות מתקנים ארעיים:** יש לייצב ציוד כגון ארונות, מקררים, כירות גז, מיחמים, מכונות שתייה וכדומה. מיחמים יקשרו לעצים או ימוסמרו לשולחן עליו הם הוצבו.
 - **מכלי שתייה:**
 - אם מכלי השתייה מוצבים על פלטות שולחן, יש לייצבן ולהוסיף תמיכות לשולחן. כמו כן, יש לתת את הדעת לגבי המשקל המונח על השולחן.
 - אין להניח מכלי שתייה על מבנים מחנאיים, למעט על מבנים שאושרו ע"י רכז/ת הבטיחות ובייעוץ מהנדס/ת בטרם היציאה למחנה.



○ אחסנת ציוד על מכולות / משטחים בגובה :

- הנחת היסוד היא שאין עלייה לגגות המכולות, כמו שאין עלייה על גגות מבנים אשר אין להם מעקות. אם יש רצון להניח ציוד על גגות המכולה כחלק מהמחסן השבטי במחנה, יש להתייחס לכך כאל משטח הליכה בגובה. דהיינו, בכדי לקיים הליכה על מכולה, יש לבנות מערכת מעקות בגבהים של 10 ס"מ, 60 ס"מ ו-110 ס"מ מעל פני גג המכולה. כמו כן, יש לבנות סולם / מדרגות אשר יבטיחו עלייה בטוחה למכולה.
- אחסנת ציוד בגובה – אין לאחסן ציוד כבד, כגון: הלמניות, פטישים, בוסים, בזני"טים וכד' בגובה, לא בקומה במבנה מחנאי ולא על מכולות. הציוד שמותר לאחסן בגובה הוא ציוד קל בלבד.

● שלב שלישי – תחילת בנייה :

- **תיחום שטחי העבודה :** לפני תחילת העבודה על המבנים, יש לתחום את אזורי הבנייה בססא"ל בלבד, כאשר נקבע פתח אחד לכניסה וליציאה.
- **שילוט שטחי העבודה :** יש להציב שלטי אזהרה גדולים וברורים, כגון: "אין כניסה לשטח הבנייה למעט לצוות הבנייה", "סכנה – אין מעבר דרך שטח הבנייה", "סכנה כאן בונים", "כניסה למורשים בלבד".
- **הצבת ת.ז למבנה :** יש לתלות שלט "ת.ז למבנה" בצמוד לשטח העבודה של כל מבנה, הכולל את הפרטים הבאים: שם המבנה | ייעוד המבנה (תורן, שער וכ"ו) | שם אחראיות המבנה | סוג המבנה (הנדסי / מחנאי) | מספר עובדים/ות בגובה לפי אזור | מספר מקסימלי על משטח הליכה (אם יש)

● רשימת משימות בטיחות ליום הראשון של החלוץ :

מטלה	תנאי לתחילת עבודה על מבנים	בוצע	הערות
פריסת עמדות הג"ס + מטפים	כן		
פריסת עמדות שתייה	כן		
הצללת מתחמי עבודה	כן		
תיחום ושילוט מתחמי עבודה	כן		
תליית שלט – ת.ז למבנה			
בדיקת תקינות הלמניות			תנאי לשימוש בציוד
בדיקת תקינות סולמות			תנאי לשימוש בציוד
בדיקת תקינות רתמות			תנאי לשימוש בציוד
בדיקת תקינות כלי עבודה			תנאי לשימוש בציוד
מערומי סנדות מסודרים			



4.2. נוהלי עבודה ובנייה מחנאית

4.2.1. הקדמה:

הבנייה המחנאית היא חלק מרכזי מהמחנה ודורשת הקפדה מלאה על נהלי בטיחות. על מנת למנוע סיכונים ולשמור על שלומם של החניכים והצוות, כל שלב בתהליך מהתכנון ועד ההקמה חייב להתבצע אך ורק על פי נוהלי הבנייה המחנאית.

4.2.2. שעות עבודה:

- **שעת ההשכמה** המוקדמת ביותר – 05:00 (וזאת בתנאי שהחניכים/ות ישנו לפחות 6 שעות)
- **תחילת העבודה** – 06:00
- **הפסקות:** במהלך יום העבודה יתקיימו 3 הפסקות עבודה מסודרות בזמני הארוחות. כל הפסקה תיארך כשעה לפחות, פרט להפסקת הבוקר שאורכה יהיה כחצי שעה. בזמן הארוחות ולאורך כל ההפסקה לא יישארו חניכים/ות על המבנים, והמנוחה תיעשה מחוץ למתחם הבנייה.
- **סיום העבודה בגובה** – 22:00
- **סיום כל העבודות** – 23:00

4.2.3. שלב הבנייה וההקמה – הוראות כלליות:

- **נוכחות בוגרים/ות:** בכל שלבי הבנייה ת/יהיה נוכח/ת בשטח העבודה בוגר/ת אחראי/ת, שעבר/ה הסמכה תנועתית בבנייה מחנאית.
- **מפתח בוגרים/ות:** על כל 3 מבנים ת/ינגדר בוגר/ת אחראי/ת מוסמך/ת, אשר ת/יפקח על שלבי הבנייה.
- בכל שלבי הבנייה יהיו **נוכחים/ות אחראי/ות המבנה**, אשר רשומים/ות כאחראי/ות המבנה בטופס אישור המבנה.
- כל בנייה של קלפים תיעשה על הקרקע.
- חל איסור מוחלט לבצע את העבודה על השבילים הראשיים של המחנה.
- **ריפוד בזנ"טים:** יש לרפד את כל הזנ"טים / יתדות אשר נמצאים בשטח המחנה באמצעות מגן בזנ"ט ייעודי – **keeper**.
- **ריפוד ומיגון פינות חדות ובולטות** – יש לרפד את כל הסנדוד הבולטות אשר נמצאות בגובה ראש ומטה באמצעות שרולי ספוג העשויים מפוליטילן מוקצף (בתעשייה הם משמשים לבידוד צנרת קירור). כמו כן, יש לרפד את כל האלמנטים החדים או הבולטים אשר עלולים לפצוע את השוהים/ות במחנה, כגון: פח גלי וכד'.

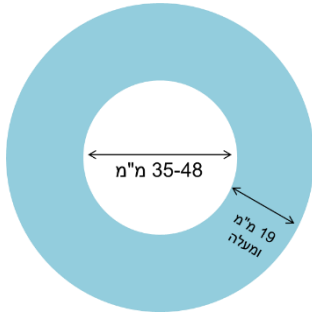

המידות התקניות של הספוג: קוטר פנימי של ריפוד תקין הוא 35–48 מ"מ, ועובי הדופן שלו לא יקטן מ-19 מ"מ.

לתשומת ליבכם/ן: אין להשתמש בספוג לריפוד בזנ"טים. ריפוד בזנ"טים ייעשה רק באמצעות ה-keeper.



סחיבת ציוד כבד: סחיבת ציוד כבד וסנדוץ' תבצע בזוגות, כך שהציוד לא יעבור את גובה המותן. תותר סחיבת סנדוץ' לבד רק כאשר צד אחד מוחזק ע"י החניך/ה והצד השני נגרר על הקרקע. אין לסחוב סנדה לבד כאשר הסנדה נשענת כ"קורה" על הכתף. כמו כן, יש לתת את הדעת על המשקלים שהחניכים/ות סוחבים/ות, ולא לאפשר לסחוב דברים כבדים בשם האתגר.

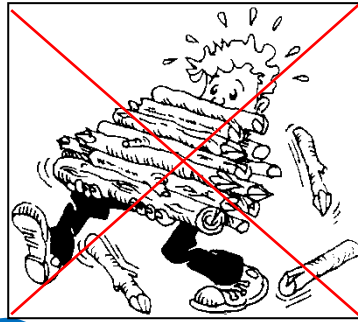

- **עבודה במהלך עומס חום** – במהלך השעות אשר הוגדרו ששרוי בהן עומס חום, העבודה תוגבל בהתאם לנהלים שכתובים בנוהל עומס חום בסעיף 3.2.2 בכרך זה.
- בשלב ההקמה תותר הכניסה רק למי שעוסק/ת בבניית המבנה עצמו ועברה/ה תדריך מתאים.
- שטח הבנייה יהיה רק לבנייה ולא לפעילות, הפסקות או לינה.
- בימי החלוץ, שטחי הלינה יהיו מרוחקים לפחות **10 מטרים** משטחי הבנייה.
- השימוש בחבלים משומשים ייעשה בהתאם להוראות הבאות:
 - **חבלי פלסטיק:** מותר לבצע שימוש חוזר בחבלי הפלסטיק (4 מ"מ) עד כ-5 שנים, ורק לאחר שנבדקו ויזואלית ע"י מרכז/ת השבט ונמצאו תקינים ללא פרמים וחתכים.
 - **חבלי סיזל (יתרים):** מותר לשימוש פעמיים נוספות, ובתוך שנה מהשימוש הראשון. לאחר מכן לא ניתן להשתמש בחבל זה. כל שימוש בחבל ייעשה אך ורק לאחר שייבדק ויזואלית ע"י מרכז/ת השבט ויימצא תקין ללא פרמים וחתכים.
- **שימו לב:** אין לעשות שימוש חוזר בחבלי יתרים שהשתמשנו בהם כחלק ממתקן דינמי. כמו כן, יתרים המשמשים לתליית אלמנטים יהיו יתרים חדשים בלבד ולא ייעשה בהם שימוש חוזר.



- **בדיקת טיב הסנדות** – יש לבדוק את איכות הסנדות לפני שימושן. הבדיקה תהיה ויזואלית באמצעות הפעלת כוח לבדיקת היתכנות לשבירה, והיא תעשה ע"י מרכזות השבט.
- בתחילת כל יום עבודה ובסוף כל יום עבודה יימתחו יתרים, ייאסף ציוד, וסנדות יוחזרו למקומן.
- בתחילת כל יום עבודה אחראיות המבנה יעבירו תדריך וירעננו את צוות העובדים/ות בנוהלי הבטיחות.
- בתחילת כל יום עבודה תתקיים ביקורת בטיחות ע"י ההנהגה והיא תהיה תנאי להתחלת עבודה.
- **בנייה מחנאית בצמוד לשבילים:**

הנחת היסוד היא שלא מתקיימת בנייה מחנאית על השבילים הראשיים, וכנגזרת מכך **לא יימתחו יתרים על השבילים הראשיים / מעל השבילים הראשיים**, בכדי למנוע מצב שבשטח בונים מבנה ואז נאלצים להוריד את היתרים שלו בגלל שהם גולשים לכיוון השביל (במחנה קיץ 2012 ביער לביא קרה מקרה דומה ומבנה התמוטט עקב הזזה של יתר לכיוון לא נכון).

הגדרה: כל בנייה מחנאית על כל סוגיה תתחיל מקו עצים שני, כך שיתרי המבנה יימתחו לקו עצים ראשון. בכל מקרה יש להבטיח שהיתרים נמתחים במרחקים ובזוויות המקובלות (ראו איור).

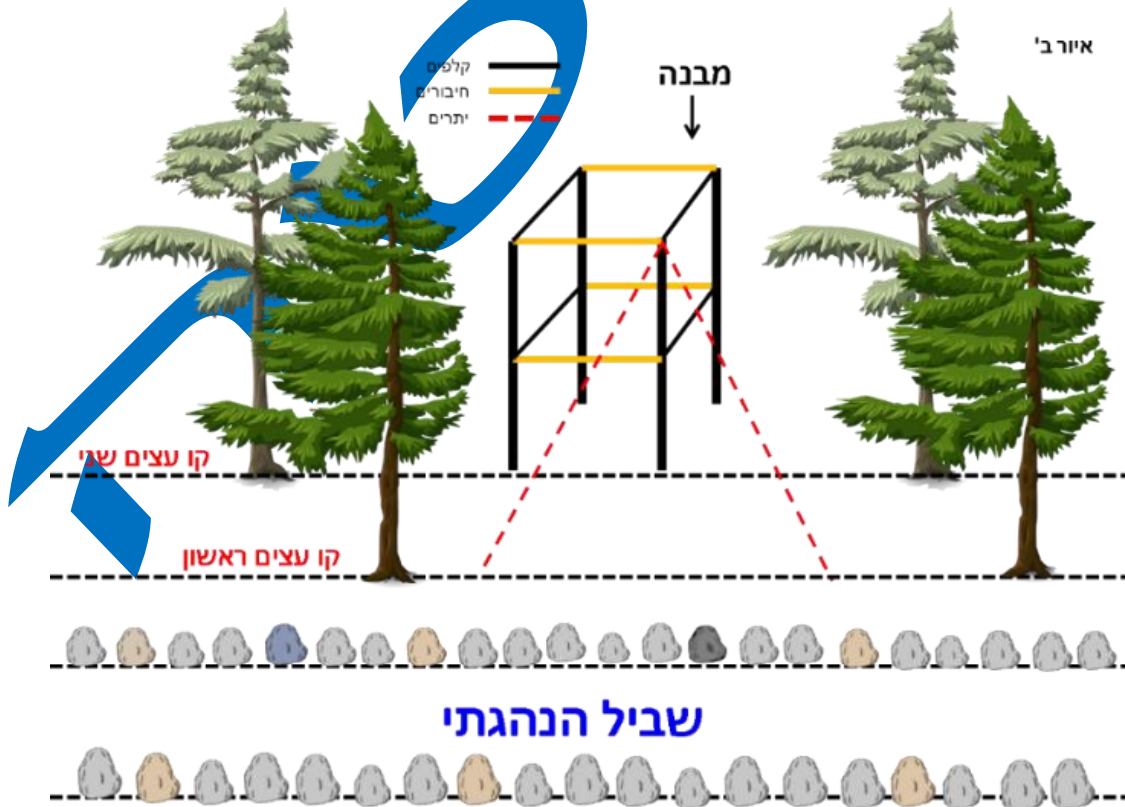

- דילול יתרים יבוצע באישור רכז/ת הבטיחות, מרכז/ת ההנהגה או כל מוסמך/ת **רמה 4**.
לפני דילול יתרים יש לבדוק איך משפיע היתר על המבנה.

יש לשאוף שהיתרים יימתחו לעצים ויהיו בגובה **2 מטרים** ומעלה, אך תמיד ברירת המחדל תהיה לשמור על הזוויות ועל המרחקים הנכונים.

קלפים בודדים בשטח המחנה:

- הנחת היסוד היא שאין במחנה קלפים בודדים שעומדים בפני עצמם ולא מחוברים לבסיס מתקן. גם קלפים בודדים בתהליך בניית מתקן לא יישארו בפני עצמם למעלה ממספר שעות, וחל איסור להשאירם ללא חיבור לבסיס מתקן בשעות הלילה.
- למרות הכתוב בסעיף הקודם, אפשר באופן חריג לאשר הרמת קלפים בודדים עד גובה **2 מטרים**, אך יש להצמיד את אחת הרגליים לפחות לעץ יציב או להשתמש בגזע העץ במקום באחת הסנדוד האנכיות של הקלף.

יש לשמור מרחק של לפחות **2 מטרים** בין מתקן מחנאי לקווי החשמל.

התקנת חשמל במתקן מחנאי תיעשה אך ורק בידי חשמלאי מוסמך, ומתח החשמל יהיה 24 וולט בלבד.

חל איסור מוחלט לטפס על עצים או על מכולות!

4.2.4. שלב אישור המתקן לשימוש:

• התנאים הבסיסיים לאישור המתקן יהיו לפי הכתוב בנוהל בנייה מחנאית, "תנאים לאישור מתקן" בפרק זה.

• בטרם תחילת השימוש במתקן, מאשר/ת המתקן או מילשהו/י מטעמו/ה שהוסמך/ה לכך, יאשרו את המתקן עפ"י הפרמטרים הבאים:

○ שטח המתקן נקי ממכשולים וכל היתרים והסנדודות הבולטות מסומנים בססא"ל ולא מהווים סכנה למשתמשים/ות.

○ כל הבזנ"טים והאלמנטים החדים במבנה מרופדים כראוי.

○ המבנה נבנה עפ"י התכנון.

○ יציבות המבנה.

○ הסנדודות והאלמנטים במבנה חזקים וללא סדקים וריקבון.

○ הטיפול וההליכה על המבנה בטוחה וקיימים כל המעקות הנחוצים.

○ האלמנטים הבולטים (ראשי בוסים) מחוזקים כראוי למתקן.

• בדיקת המתקן בשטח תיעשה עפ"י "טופס אישור מבנה בשטח".

• לאחר סיום אישור המתקן, יגדיר הגורם המאשר את מספר המשתמשים/ות ואת הוראות הבטיחות לשימוש במתקן.



4.2.5. שלב השימוש במתקן לאחר אישורו :

- המשתמשים/ות הראשוניים/ות במתקן יהיו מרכז/ת השבט ואחראי/ת המבנה.
- בכל בוקר, עם תחילת הפעילות, ייבדקו המבנים ע"י מרכז/ת השבט, לפי רשימת הבדיקה הבאה :

פירוט הבדיקה	קיים / בוצע
יתרים מתוחים	
כל היתרים מסומנים בססא"ל	
כל הבזני"טים מכוסים באמצעות "KEEPER"	
כל הסנדות הבולטות מרופדות כראוי	
יש שלטי אזהרה בתוך המבנה ("זהירות מדרגה" וכד'...)	
יש תעודת זהות למבנה (הוראות שימוש ובנייה)	
המבנה יציב: (לנסות להזיז את המבנה בחוזקה)	
ההליכה במבנה רציפה ללא נת"בים לא מסומנים	
אין סנדות, בזני"טים וכלי עבודה ברדיוס של 10 מ' מהמבנה	
המעקות, המדרגות ומשטחי ההליכה יציבים וחזקים	

- בכל תחילת יום ובכל סוף יום יחזקו היתרים בכל המבנים. אם המתקן הוא מתקן שעולים עליו, יחזקו גם לפני השימוש בו.
- אין לעלות על מתקן שגובהו יותר מ-2 מטרים בלילה, למעט במקרים שקיימת תאורה נאותה בשטח המתקן ורכז/ת הבטיחות אישר/ה שאכן בטוח לעלות על המתקן, ורק לאחר שבחן/ה את הראות בזמן שהתאורה דולקת.
- לכל מתקן עליו עולים (לא לשם הבנייה) לגובה העולה על 50 ס"מ תהיה מערכת מעקות עפ"י הפירוט הבא :
 - גובה קרסול 10 ס"מ
 - גובה ברך 60 ס"מ
 - גובה מותן 110 ס"מ
- עלייה של חניכים/ות למתקן תיעשה בהשגחה ובאישור של מדריך/ה (אשר מכיר/ה את המבנה).
- מספר העולים/ות המותר למתקן יהיה בהתאם למה שהוגדר בתהליך אישור המתקן ולמה שכתוב בטופס אישור המבנה.
- יש להציב שלט ברור אשר כתובים בו הגיל והמספר של החניכים/ות שרשאים/ות להשתמש במתקן בו זמנית והוראות הבטיחות לשימוש במתקן.
- העלייה למתקן תהיה באמצעות סולמות בעלי שלבים או במדרגות אשר נבנו עפ"י נהלי התנועה ואושרו בשטח ע"י רכז/ת הבטיחות.





5. בטיחות במטבחים

5.1. הוראות בטיחות למטבח

5.1.1. בכל מטבח ת/ימונה אחראית/מטבח, שבאחריותו/ה לנהל את העובדים/ות ולדאוג לקיום כל הוראות הבטיחות.

5.1.2. בכל זמן הבישול אחראית/מטבח ת/יהיה נוכח/ת בשטח המטבח.

5.1.3. אחראית/מטבח ת/יעבור תדריך בטיחות אצל רכז/ת הבטיחות ההנהגתית/ית בטרם היציאה למחנה.

5.1.4. תחילת עבודה במטבח תהיה רק לאחר שרכז/ת הבטיחות אישר/ה אותו.

5.1.5. הכניסה למטבח מורשית רק לצוות המטבח, שעבר תדריך בטיחות ע"י אחראית/מטבח.

5.1.6. העבודה במטבח תאושר רק למי שנבדק/ה במרפאה (במ"מ) ואושר שהוא/היא כשיר/ה לעסוק בעבודות המטבח.

5.1.7. כמות הצוות שנוכח במטבח תוגבל בהתאם לשטח המטבח ועפ"י שיקול דעתו/ה של רכז/ת הבטיחות.

5.1.8. באזור הבישול (אזור הכירות) יהיו מינימום אנשי/נשות צוות, כך שליד כל כלי בישול ת/יהיה איש/אשת צוות אחד/ת.

5.1.9. לצוות המטבח יהיו 3 הפסקות לפחות ביום, כשכל הפסקה תהיה לפחות שעה. כמו כן, יש לוודא שצוות המטבח ישן לפחות 6 שעות שינה בלילה.

5.1.10. בזמן העבודה במטבח, חברי/ות הצוות ינעלו נעליים סגורות, ילבשו חולצות עם שרולים ויחבשו כובעים.

5.1.11. הצוות שמתפעל את עמדות האש יהיה עם שיער אסוף וללא ביגוד "מרחף", כגון: צעיף, של וכד'.

5.1.12. המטבח ישמש אך ורק כמתחם הכנת אוכל ובישול. אין לאפשר כל פעילות אחרת, לרבות הפעלות ולינה. אין לאפשר נוכחות של חניכיות/שכבה צעירה (ד-ח') בשטח המטבח.

לפני מספר שנים, באחד ממחנות תנועות הנוער, נכוו מספר חניכים צעירים, שקיימו פעילות במטבח, בשל התמוטטות סיר רותח.

5.1.13. עבודה עם סכין תיעשה במשנה זהירות ורק לאחר שהסכין נבדק ונמצא שהידית שלו שלמה ולא רפויה.

5.1.14. הרמת סירים ומחבתות תהיה באמצעות כפפות אפיה. אין להשתמש בניירות לאחיזה בידיות הסירים / המחבתות או בכל אלתור אחר. לפני מספר שנים התלקח נייר אשר שימש כתחליף לכפפה.

5.1.15. כלי הבישול ייבדקו לתקינות:

- הידיות יציבות ושלמות.
- אין חורים שדרכם עלול להישפך נוזלי הבישול או השמנים.
- הסירים / המחבתות ישרים ולא מתנדנדים.



5.1.16. **סידור שטח המטבח:**

- עמדת הג"ס תמוקם ברדיוס של **10 מטרים** מבלוני הגז.
- יציבות הכירות – כל הכירות יהיו מעוגנות לרצפה באמצעות בזנ"טים בשתי רגליים לפחות.
- יש לכסות את הבזנ"טים הבולטים באמצעות keeper.
- פלטת המטבח תהיה ישרה ללא שיפועים ותוצב על הקרקע בצורה יציבה. אין לייצב את פלטת המטבח על אבנים, אלא על לבנים משתלבות או אדנים.
- יש לוודא שפלטת המטבח, באזור בו צוות העבודה נע ממקום למקום, **לא חלקה ומצוידת באמצעים נגד החלקה**, כגון: חריצים מובנים, פח מרוג מהודק / מרותך למשטח העבודה, משטח גומי או מדבקות נגד החלקה.
- באזור הכנת האוכל ימוקם שולחן עבודה גדול, כך שיבטיח שצוות העובדים/ות יעבדו בנחות ובצורה בטוחה.
- יש ליצור הפרדה בין אזור הבישול לאזור הכנת האוכל (חיתוך הירקות וכד'). לשם כך, יישמר מרחק של **80 ס"מ לפחות** בין האזורים.
- בלוני הגז יהיו רחוקים מלהבות האש **3 מטרים לפחות**.
- ראשי הבערה יהיו מרוחקים **2.5 מטרים לפחות** מהבדים שתוחמים את המטבח או לחילופין יוצבו חוצצים מפח בין הבדים לראשי הבערה. החוצץ יהיה גבוה מראש הבערה **50 ס"מ לפחות**.
- רשתות הצללה שמעל אזור הבישול יהיו **2.5 מטרים לפחות** מעל הכירות (מעל מקור האש).

הרחקת הלהבות מבדים / אריגים

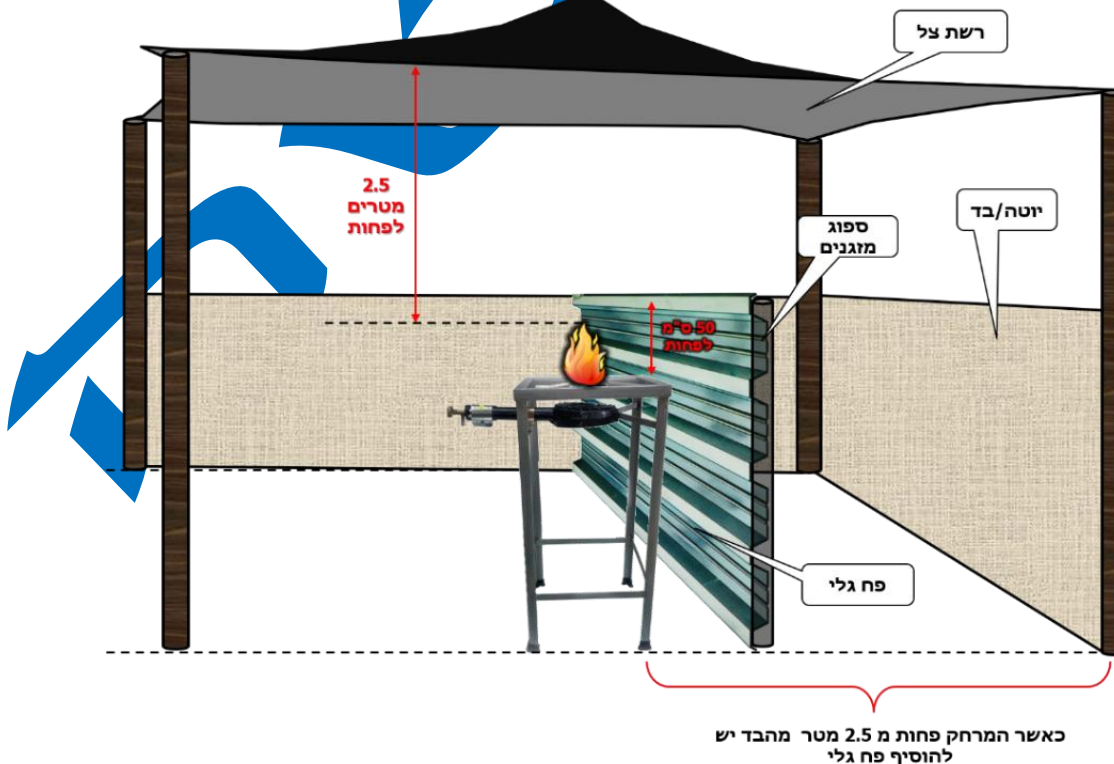



5.3. בטיחות בגז

5.3.1. בלון גז שאינו בשימוש, יאוכסן במצבור ההנהגתי הייעודי או בפיזור של מספר בלונים בכל מטבח – זאת לפי ההנחיות של כב"ה לאותו יער. **אין לשמור בלוני גז (מלאים או ריקים) במכולות.**

5.3.2. אם בלוני הגז יאוחסנו במצבור ההנהגתי ייעודי, המתחם יהיה מגודר, מאוורר ונעול. המפתחות יהיו ברשות מנהל/ית המחנה.

5.3.3. במקרה של דליפת גז, בכל נקודה שהיא, יש לסגור מיידית את הברז הראשי ולכבות את כל מקורות האש בסביבה.

5.3.4. כיבוי שרפת גז, שמן או דלקים תיעשה באמצעות חול / מטף **ולא באמצעות מים!**

5.3.5. החלפת בלון גז תיעשה ע"י בוגר/ת בתיאום עם מנהל/ית המחנה.

5.3.6. בדיקת ציוד גז:

- ציוד הגז שבשימוש ביער ייבדק ע"י טכנאי גז מוסמך בטרם השימוש בו ובטרם חיבורו לבלוני הגז.
- בדיקת הטכנאי תלויה ע"י גורם מההנהגה, שיבצע תיעוד של הבדיקה.
- בסיום הבדיקה יש לקבל אישור חתום מהטכנאי – עותק אחד להנהגה ועותק שני לשבט. **ללא אישור שכזה, חל איסור על הפעלת גז לכל צורך שהוא.**
- במסגרת הבדיקה של הטכנאי ייבדקו הווסתים של בלוני הגז.
- ציוד אשר עבר בדיקה ונמצא תקין, יסומן באמצעות אזיקון בצבע (כל שנה בצבע אחר). האזיקונים יסופקו להנהגות ע"י מחלקת בטיחות.

5.3.7. בלוני גז – מיקום והעמדה:

- בתכנון המטבח יש להתחשב במיקום הבלונים ובמרחקים הנדרשים.
- בלוני הגז יאוחסנו במצב עמידה ובמקום מוצל. הם לא ייקברו באדמה ולא ייעטפו.
- בלוני הגז יהיו במרחק של **3 מטרים לפחות** מראש הבערה (הכירה / התנור).
- הצינור היוצא מבלוני הגז יעבור דרך הרצפה עד להגעתו למקור הבערה (לאור זאת, יש להצטייד בצינור גז באורך כ-5 מטרים).
- צנרת הגז תהיה טמונה באדמה או לחילופין תכוסה בשקי חול, כך שהצינורות יהיו מוגנים מפני פגיעה.
- בלוני גז יהיו מוגנים באמצעות קיר שעשוי משקים מלאים בחול. שקי החול ימוקמו בין שני לוחות פח שיהיו מרופדים בקצותיהם, כך שייוצר חיץ (בדומה לקיר) בין בלוני הגז למקור הבערה.
- על הבלונים לעמוד במאונך על בסיסם.
- יש לסכם עם תחנת הכיבוי שמאשרת את המחנה את אופן דיפון בלוני הגז.



אופן דיפון והצבת בלוני הגז במטבח מחנה קיץ

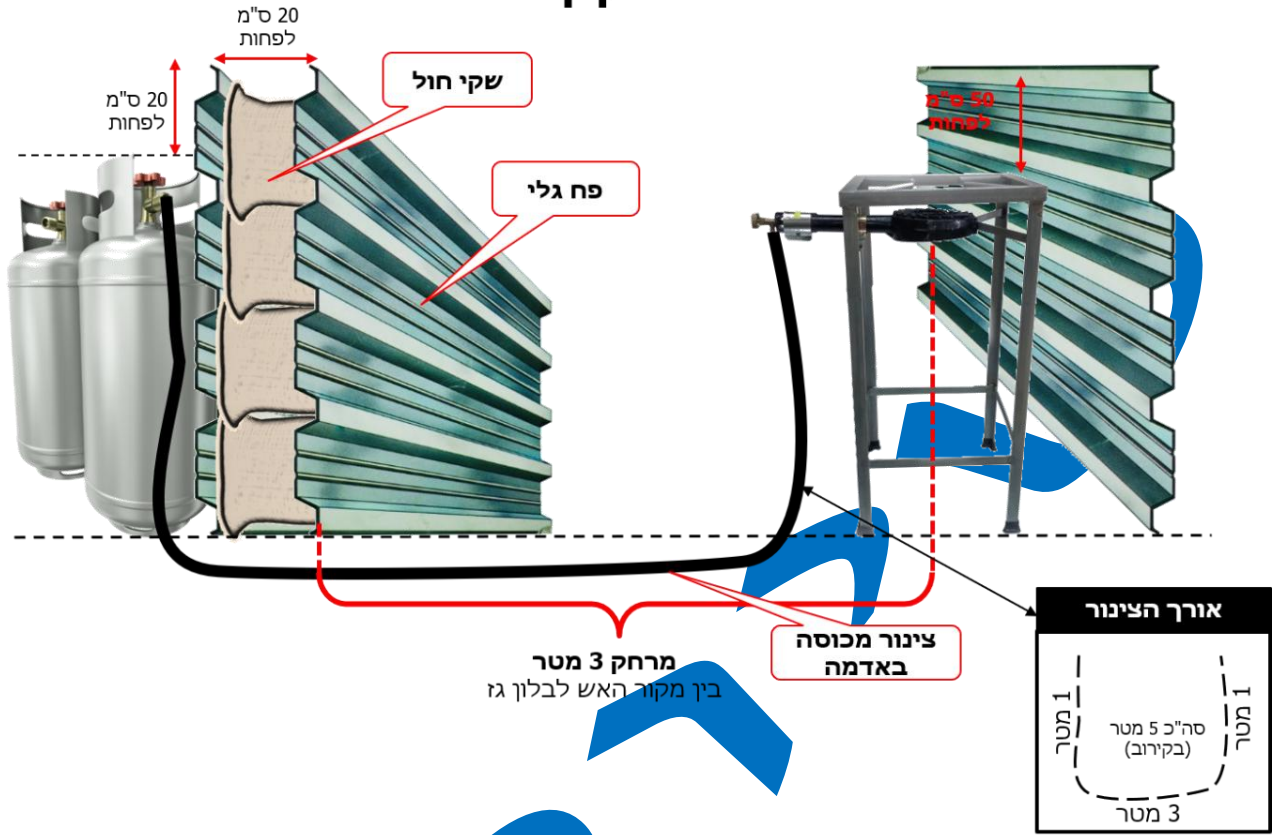

5.3.8. כיבוי מערכת הגז:

- יש לסגור היטב את הברז הראשי בבלון.
- יש להמתין לפחות 30 שניות עד דעיכת הלהבה.
- יש לסגור היטב את ברז כירת הגז.
- כאשר רוצים לנתק את הבלון:
 - יש לבצע את הסעיפים הקודמים.
 - יש לפרק את ההברגה מהבלון ולהניח את הצינור במקום אשר יבטיח שלא ייפגע.
- בסוף כל יום יש לסגור את בלוני הגז.

אזהרה



5.3.9. מבערי גז ניידים ("כלבי גז"):

מבערי הגז הניידים מיועדים לבישול שדה ולתנאים שבהם נדרש להפעיל מערכת גז באופן חד פעמי. המבערים מחוברים בחיבור ישיר לבלוני גז בני 30 ליטרים לפחות, ופועלים באמצעות גז פחמני מעובה – חומר דליק שהשימוש בו כרוך בסיכונים רבים. משום כך, יש להקפיד על יישום מלא וקפדני של כללי הבטיחות שלהלן:

- הפעלת מבערי הגז תיעשה במקום פתוח ומאוורר ובידי מדריך/ה מיומן/ת, שת/יוגדר כאחראית/ה המכירה את המערכת.
- בתום השימוש במערכת הגז ת/יסגור המדריך/ה האחראית את ברז הבלון.
- פעם בחצי שנה תיבדק המערכת בידי טכנאי גז מוסמך. בבדיקה זו ייבדקו כל האביזרים, החיבורים והצינור.

• בהפעלת המבערים יש להקפיד על הנחיות אלה:

- יש להציב את המבער באופן יציב באמצעות הרגליות.
- יש להציב את כלי הבישול באופן יציב ולוודא כי אינו מתהפך, כאשר הוא מלא במים או במזון.
- להדלקת המערכת יש לפתוח קודם את הברז הראשי שבבלון, ולאחר מכן את ברז המבער. במקביל לפתיחת ברז המבער, יש להגיש גפרור להדלקה.
- הלהבה צריכה להיות חזקה, רועשת וכחלחלה. אפשר לווסת את עוצמת האש באמצעות ברז המבער.
- לכיבוי המערכת יש לסגור קודם את ברז הבלון, ולאחר מכן את ברז המבער.

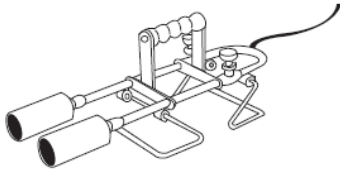

5.4. מניעת שרפות וכיבוי אש

הוראות הבטיחות בנוגע למניעת שרפות וכיבוי אש כתובות בפירוט בתיק הבטיחות באש. תמצות

הוראות אלו הוא בכפוף לכתוב בתיק הבטיחות באש, ולא בא להחליפו.

- 5.4.1. במטבח תימצא עמדת הג"ס במקום נגיש בשעת חירום.
- 5.4.2. מתוך צוות המטבח ימונה צוות הג"ס.
- 5.4.3. כל עובדי/ות המטבח יתודרכו בסכנות הטמונות בעבודות המטבח ובסדר הפעולות במקרה של שרפה.
- 5.4.4. כל צוות המטבח יכיר את מיקום עמדת ההג"ס וידע לתפעל אותה בעת הצורך.
- 5.4.5. **זכרו:** אין לכבות נוזל חם שמתלקח (שמן) באמצעות מים, אלא רק באמצעות חול או מטף.
- 5.4.6. יש לוודא כי אין חומרים שעלולים להתלקח בקרבת עמדות האש (שמן, דלק, **בדים**, ניירות, חבלים או כל חומר דליק אחר).
- 5.4.7. יש לוודא כי אין באזור המטבח עשבייה וציוד שעלולים להתלקח.



6. פעילויות חריגות ופעילות במחנה

6.1. הוראות ונהלים לתיאום ויציאה לפעילות מחוץ למחנה

6.1.1. כללי:

במהלך המחנה יוכלו השבטים לקיים פעילות מחוץ לגדר המחנה. מפקדת המחנה מעמידה לרשות השבטים מספר אפשרויות לפעילות.

6.1.2. הגדרות לשטחי הפעילות ביער ומחוץ ליער:

- **שטח א'** – מתחמי פעילות הנהגתיים שמחוץ לשטח השבטי, אך בתוך גדר המחנה.
- **שטח ב'** – השטחים שאושרו לפעילות ולהדלקת אש ע"י כיבוי אש ויערן קק"ל, אשר מחוץ לגדר המחנה עד **500 מטר** ממנו (נחזור ונזכיר שהבערת אש תתאפשר רק באישור היערן והכבאי האזורי, כאשר אין מגבלת מזג אוויר. בימים שיוכרוזו "ימי קיצון", תיאסר הבערת אש מחוץ למטבחים).
- **שטח ג'** – כל פעילות המרוחקת למעלה מ**500 מטר** מהגדר או לינה מחוץ לשטח המחנה. פעילויות אלו מצריכות תחקור מקדים והוצאת אישור הלשכה לתיאום טיולים ככל פעילות חריגה אחרת.

6.1.3. שטחי הפעילות המוצעים לשוהים/ות במחנה:

שטח פעילות א'		שטח פעילות ב'	
מתחמי הפעילות ההנהגתיים שבתוך היער		שטחי הפעילות שמחוץ לגדר המחנה ועד 500 מטר + לינה מחוץ לשטח מחנה	
המקום	תהליך האישור (בראשי פרקים)	המקום	תהליך האישור (בראשי פרקים)

6.1.4. **פעילות חוץ בשטח ג'**: פעילות מחוץ לגדר במרחק שעולה על **500 מטר** מגדר המחנה, ובכל שטח שאינו נכלל בשטחי הפעילות א' ו'ב', מחויב בהוצאת אישור הלשכה לתיאום טיולים טרם המחנה וקבלת אישור פעילות חריגה לאורך כל ימות שנת הפעילות השוטפת.

6.1.5. אבטחה ורפואה בפעילויות חוץ מחנה:

- לפני כל יציאה לפעילות חוץ ב' רג', יש לקבל הנחיות מקב"ט/ית המחנה בנושא האבטחה והרפואה הנדרשות לפעילות.
- אצל קב"ט/ית המחנה תהיה רשימה מעודכנת של כל הפעילויות מחוץ למחנה.
- קב"ט/ית המחנה ת/יקצה כוחות מלווים בהתאם לדרישות חוזר מנכ"ל.



6.1.6. הנחיות לאישור ולקיום פעילות בשטח פעילות א' (ממלא ע"י ההנהגה)

6.1.7. הנחיות לאישור ולקיום פעילות בשטח פעילות ב':

- קיום פעילות בשטחי הפעילות שמחוץ לגדר המחנה מצריך תיאום מראש עם מפקדת המחנה, באמצעות הגשת בקשה לגורם האחראי מטעם ההנהגה. הגשת הבקשה באחריות מרכז/ת השבט.
- רק לאחר אישור הבקשה ע"י ההנהגה תתאפשר הפעילות.
- **ליווי רפואי וביטחוני** – כל יציאה לפעילות מחוץ לגדר תהיה בתיאום עם הקב"ט/ית ועם מרפאת המחנה, שייתנו הנחיות לביצוע בהתאם לסוג הפעילות.
- לכל פעילות שמחוץ לגדר המחנה ת/ימונה בוגר/ת אחראי/ת שת/ילווה את הקבוצה.
- הבוגר/ת האחראי/ת ת/יעבור תדריך על מהלך הפעילות ועל הדגשים הבטיחותיים ע"י צוות ההנהגה.
- **היציאה משער המחנה** תהיה באמצעות טופס חתום ע"י ההנהגה, המאשר את היציאה של הקבוצה (כל הנהגה תצרף את הטופס שלה).
- **קשר** – על הבוגר/ת האחראי/ת להגיע לחמ"ל ההנהגתי ולהצטייד במכשיר קשר. כמו כן, עליו/ה להשאיר מספר טלפון זמין אצל מנהל/ת החמ"ל ואצל מרכז/ת השבט. בסיום הפעילות יש להחזיר את מכשיר הקשר ולדווח על סיום לחמ"ל.
- **דיווח יציאה וחזרה** – ביציאה לפעילות ובחזרה ממנה הבוגר/ת האחראי/ת ת/ידווח לחמ"ל ההנהגתי ולמרכז/ת השבט. הדיווח יכלול את שם הבוגר/ת, שם השבט ומספר החניכים/ות.
- בחמ"ל המחנה תהיה טבלת ריכוז פעילות לפי שבטים. בסוף כל פעילות הטבלה תתעדכן, כאשר עדכון הטבלה יהיה באחריות ההנהגה.

6.1.8. הנחיות לאישור ולקיום פעילות בשטח פעילות ג':

- כל יציאה לפעילות כזאת תהיה עפ"י הוראות הבטיחות התנועתיות ועפ"י הוראות חוזר מנכ"ל, בהתאם לסוג הפעילות.
- אישור פעילות חוץ גדר בשטח ג' יתבצע ע"י ההנהגה בטרם היציאה למחנה, לכל היותר כשבועיים לפני היציאה.
- תהליך אישור הפעילות יהיה זהה לתהליך האישור של פעילויות חריגות במהלך השנה.
- באחריות החמ"ל לנהל רישום מסודר של קבוצות שיוצאות לפעילות. כמו כן, יהיה בחמ"ל ריכוז יומי של כל הפעילויות מסוג זה.
- **ליווי רפואי וביטחוני** – כל יציאה לפעילות מחוץ למחנה תהיה בתיאום עם הקב"ט/ית ועם מרפאת המחנה, שייתנו הנחיות לביצוע בהתאם לסוג הפעילות.
- יציאה לפעילות בפועל תהיה בכפוף לאישור פרטני של ההנהגה, בהתאם לתנאי מזג האוויר ולאישור הלשכה לתיאום טיולים.
- יציאת חניכים/ות לפעילות חוץ במסגרת יום שכבה גילית תהיה בכפוף לתחקיר מקדים ע"י מנהל/ת המרחב ולאישור ביום הפעילות ע"י הרמה הממונה.



6.2. הוראות בטיחות לשטחי פעילות מחוץ למחנה

6.2.1. כללי:

- באחריות ההנהגה לקיים סיור מקדים לכל מרכזיות השבטים בטרם תחילת המחנה. הסיור יכלול תדריך שימוש בתחנות, מיפוי הסכנות והנת"בים בשטח ומעבר על כל הנחיות הבטיחות אשר כתובות בפרק זה.
- את הוראות הבטיחות שיועברו בסיור יש להעביר לשכב"ג.
- אין לאפשר טיפוס על עצים.
- כל שימוש בעצים, לרבות עיגון בנייה מחנאית, ידרוש בחינה שאכן העץ מתאים לייעודו.
- יש להימנע מהליכה על צירים המשמשים רכבים.
- יש להימנע ממגע עם עוברי/ות אורח.
- כל משתתף/ת בפעילות ת/יצויד בשלושה ליטרים מים או שתונגש הספקת מים שתשלים כמות זו.
- יש להקפיד על נוהלי התגוננות מחום ומשמש – חבישת כובעים, שימוש בקרם הגנה, התאמת הפעילות לעומס החום ובדיקה שלכל משתתף/ת יש מים כנדרש ושמתיקיימות הפסקות שתייה מסודרות.
- יש להימנע מקיום פעילות ליד ערמות גזם וחציר אשר משמשות מסתור לנחשים ולשאר רמשים.
- הוראות הלבוש וההתנהגות מחייבות גם בפעילות מחוץ למחנה.
- אם נעשה שימוש באש, יש להצטייד בעמדת הג"ס ולעמוד בכל ההנחיות הכתובות בתיק הבטיחות באש.
- הוראות הבטיחות בכל שטחי הפעילות שמחוץ למחנה זהות להוראות הבטיחות בכל שטח אחר במחנה, לרבות עניין הבישול עפ"י הנוהל המצורף.
- **ההוראות הנ"ל חלות גם על מתחמי הפעילות!**

6.3. בטיחות במסלולים, גיחות ופעילות לילה

6.3.1. טיולים רגליים וגיחות:

- היציאה למסלול רגלי תהיה בכפוף לתחקור מקדים של אחראי/ת הפעילות, בהתאם להוראות שבאוגדן הבטיחות ולהוראות חוזר מנכ"ל.
- כל פעילות שכזאת מחייבת אישור מקדים של צוות ההנהגה טרם היציאה למחנה.
- פעילויות אלו יתוחקרו במתכונת של תחקיר לקראת טיול.
- דיווחים:
- טרם היציאה ת/יעדכן אחראי/ת הפעילות (בוגר/ת) את החמ"ל על יציאה משטח המחנה.
- דיווחים יינתנו למפקדת המחנה ביציאה ובחזרה מהמסלול, ובכל אירוע אשר חורג מתכנון הפעילות שאושרה.
- דיווח בהגעה חזרה ליער.

- על החניכים/ות לשאת מים בהתאם למפתח מי השתייה. יש לשקול הגדלה של נפח המים באמצעות נקודות מילוי, בהתאם לתנאי מזג האוויר ולאורך המסלול.
- יש לוודא כי החניכים/ות ערוכים/ות מבחינת ציוד וכי הסך מביניים/ות לאיזו פעילות הסך יוצאים/ות.
- יש לבצע בדיקה כי אישורי ההורים מותאמים לפעילות הספציפית הזאת.
- יש לבצע הקראה שמית בכל אחד מהמקרים הבאים: עלייה לאוטובוס, ירידה מהאוטובוס, במספר נקודות במהלך המסלול / הפעילות, עלייה לאוטובוס בדרך חזרה, ירידה בשטח השבט. כל הסעה תיעשה בהתאם לטבלת היסעים ברורה – ראו הנחיות לבוגר/ת אחראית/ת הנסיעה בתיק זה [\(קישור לנוהל\)](#).
- קיום תדריכי בטיחות – תדריכי הבטיחות יעסקו בנהלים ובהנחיות הרלוונטיים מתוך אוגדן הבטיחות וחוזר מנכ"ל, ובהתאם למיפוי הסיכונים שנעשה בתחקיר המקדים.
 - תדריך בטיחות לבוגרים/ות המלווים/ות – תדריך לבוגרים/ות יתקיים לפחות יום לפני היציאה לפעילות, ויועבר ע"י מנהל/ת הפעילות מטעם ההנהגה.
 - תדריך לשכב"ג / לצוות ההדרכה – תדריך לשכב"ג יתקיים לפחות יום לפני היציאה לפעילות, ויועבר ע"י מרכז/ת השבט והבוגר/ת המלווה.
- כל פעילות חוץ תכלול הצטיידות בערכות ראש טור בהתאם למפתחות ולתכולה שמופיעים בהנחיות הבטיחות התנועתיות.

6.3.2. פעילות לילה:

- הנחיות כלליות לפעילות לילה יהיו עפ"י ההוראות שבאוגדן הבטיחות והוראות חוזר מנכ"ל.
- קיום פעילות לילה מחוץ לגדר המחנה מצריכה תיאום מראש עם מפקדת המחנה, ע"י הגשת בקשה לגורם האחראי מטעם ההנהגה. הגשת הבקשה באחריות מרכז/ת השבט.
- רק לאחר אישור הבקשה ע"י ההנהגה תתאפשר הפעילות.
- פעילות לילה / אי"ש לילה תתבצע בשטח שיוגדר לכך מראש בתיאום יערן קק"ל, בטרם היציאה למחנה.
- קבוצות הלנות מחוץ למחנה ידווחו לחמ"ל המחנה בזמנים הבאים:
 - כיבוי אורות והתקפות לשינה.
 - השכמה.
 - הדיווח יכלול מספר חניכים/ות בפועל ושהכול תקין.
- בטרם היציאה לפעילות לילה יש לקיים סיור מקדים ביום ובלילה בשטחי הפעילות ולסמן נתב"ים.



- אצל קב"ט/ט/ית המחנה תימצא רשימה של כל המסגרות אשר בפעילות חוץ לילית. קב"ט/ט/ית המחנה ת/יוודא שפטרול המחנה יסייר בשטח הלינה וידווח לחמ"ל תקינות.
- אם רוצים לקיים מסלול הליכה בחושך, יש צורך באישור פרטני של מנהל/ת המרחב, ובהתייעצות עם מנהל הבטיחות התנועתית.
- מסלול הליכה בחושך יסומן בסטיקלייטים **ירוקים**. כמו כן, נת"בים יסומנו בסטיקלייטים **אדומים**.
- כל פעילות חוץ תכלול הצטיידות בערכות ראש טור בהתאם למפתחות ולתכולה שמופיעים בהנחיות הבטיחות התנועתיות.
- על החניכים/ות לשאת מים בהתאם למפתח מי השתייה. יש לשקול הגדלה של נפח המים באמצעות נקודות מילוי, בהתאם לתנאי מזג האוויר ולאורך המסלול.
- בפעילות המתבצעת בחשכה יופעל "נוהל לילה". נוהל זה לא מחליף את חוזר מנכ"ל, אלא מבהיר את עיקרו:
 - יחולקו לחניכים/ות ולמלווים/ות מספרי ברזל.
 - כל עשר זקות תתבצע התפקדות מטיילים/ות.
 - החניכים/ות ינועו בטור עורפי, כאשר החניכים/ות צמודים/ות אחד לשנייה במרחק שלא יעלה על מרחק זרוע.
 - הצוות הבוגר יתפרס לאורך כל הטור, כאשר סטיקלייט תלוי על צוואר הבוגר/ת.
 - מוביל/ת הטור ת/ידליק פנס שיאיר רק לפנים.
 - יש לפזר את אמצעי ההארה והסימון בפריסה לאורך כל הטור.
 - לאחר שהטור יגיע לנקודת היציאה, תיערך התפקדות סופית של החניכים/ות.
- דיווחים יינתנו למפקדת המחנה ביציאה ובחזרה מפעילות לילה, ובמקרה של פגיעה או אירוע חריג שחל במהלך הפעילות. כמו כן, האחראי/ת הבוגר/ת ת/ייצור קשר כל חצי שעה במהלך הפעילות כדי לדווח על תקינות הפעילות ועל מצב מים.

6.4. הוראות בטיחות למרכזי פעילות הנהגתיים

6.4.1. כללי:

- מרכזי הפעילות יופעלו ע"י חניכיות/ות שכב"ג / חברה חיצונית שעברו הדרכה ותדריך.
- מרכזי הפעילות יהיו מוצלים.
- אזור הפעילות ייבחן שהוא מותאם מבחינה בטיחותית עם רכז/ת הבטיחות ההנהגתי/ת.
- במרכזי הפעילות יהיו מכלי שתייה (יש להקצות צוות שמתחזק את עמדות השתייה מבחינת מים, קרח וכוסות).
- אם ישנו מפעיל חיצוני, יש להישמע להוראותיו.
- יש להודיע למרכז/ת השבט על יציאה / חזרה מפעילות.





• יש לקיים הקראת שמות וספירת חניכים/ות בנקודות הזמן הבאות :

- ביציאה משטח השבט
- כל שעה עגולה
- בסיום הפעילות
- בחזרה לשטח השבט

• אם יש צורך להשאיר חניך/ה בשטח המחנה, יש להשאיר איתו/ה חברת צוות ולהודיע למרכז/ת.

• ההליכה למרכזי הפעילות והחזרה מהם תיעשה כאשר הקבוצה מאוחדת.

• יש למנות איש/אשת צוות שת/ישמש כמאסף/ת.

• אם יש מדריך/ה אחד/ת בקבוצה, יש לדאוג למלווה נוסף/ת (מעל 10 חניכים/ות).

• לאורך כל זמן הפעילות במרכזי הפעילות, האחריות על החניכים/ות היא של הצוות. חל איסור מוחלט על אנשי/נשות הצוות לעזוב את שטח מרכזי הפעילות.

• יש להישמע להוראות האחראים/ות והמפעילים/ות במרכזי הפעילות.

• לפני הפעילות במרכז יעברו החניכים/ות והמדריכים/ות תדריך בטיחות והסבר על הפעילות.

• כניסה וסיור בשבטים אחרים ייעשו בתיאום בין מרכזי/ות השבטים.

• עלייה למתקנים מחנאיים תיעשה באישור מרכז/ת השבט הרלוונטי ולאחר תדריך הנוגע בהוראות הבטיחות למתקן הספציפי.

• כל מרכז פעילות יצויד בשלט עם הוראות בטיחות ייחודיות לו.

• כל עבודות החיתוך וההתעסקות בבישול תיעשה עפ"י ההנחיות באוגדן הבטיחות!

6.5. פעילות "שעת כדור הארץ" – הוראות בטיחות

כחלק מהחלטות מטה הפעילות לקידום הקיימות במחנות הקיץ, יקיימו ההנהגות "שעת כדור הארץ". מדובר בשעה שתחילתה כ־15-30 דקות לפני החשכה והמשכה בזמן החשכה, ובה אמצעי החשמל יפעלו במתכונת מצומצמת או לא יפעלו כלל. במהלך השעה יעברו החניכים/ות פעילות בנושא קיימות ושמירת הטבע.

להלן הנחיות תנועתיות לקיום שעה זו באופן בטוח:

6.5.1. שעת כדור הארץ תתקיים בין 20:00 ל־21:00 או לפני, בהתאם לשעת תחילת החשכה, כאשר השעה מתחילה כ־15-30 דקות לפני תחילת החשכה המוחלטת.

6.5.2. תאורת המחנה לא תודלק (כשהחשכה מתפשטת בהדרגה), למעט התאורה ההיקפית של הגדר, השערים ותאורת המרפאה.

6.5.3. שעה לפני תחילת שעת כדור הארץ יתקיים סיור בטיחות קפדני של מרכז/ת השבט, בדגש מיוחד על פני השטח (בזנ"טים, יתרים בגובה החניכים/ות, מערומים, חפצים מפוזרים ביער וכו').

6.5.4. בזמן שעת כדור הארץ כל החניכים/ות (כולל שכב"ג) יעברו פעילות קבוצתית בישיבה. כל שאר באיות המחנה, לרבות הורים, יונחו גם הסך להתאים את הפעילות שלהם/ן לחושך.

6.5.5. הפעילות בזמן שעת כדור הארץ תהיה מותאמת לחושך. בדגש על פעילות במעגלים ובקבוצות קטנות.

6.5.6. על הפעילויות להיבדק מראש ע"י מרכז/ת השבט.

6.5.7. על הקבוצה להיות יחד, ואם חניך/ה צריך/ה לעזוב את הקבוצה מסיבה כלשהי, הדבר ייעשה בליווי מדריך/ה.

6.5.8. הפעילות תתקיים בשטח השבטי או בשטחים ההנהגתיים, שנבדקו לכך בטיחותית ואושרו (ראו סעיף 3).

6.5.9. **מקלחות:** לא ייערכו בזמן שעת כדור הארץ.

6.5.10. **ארוחות:** ארוחת הערב תיערך לפני שעת כדור הארץ ולא ייערכו פעולות ביטחון בזמן זה.

6.5.11. **תדריכים:** בישיבת המרכזים/ות לפני שעת כדור הארץ יש לתדרך את המרכזים/ות על משנה זהירות ועל הנהלים המופיעים להלן. המרכזים/ות הבוגרים/ות יתדרכו את המרכזים/ות הצעירים/ות ואת הרשג"דים/ות. תדריך מתאים ייערך גם לחניכים/ות לפני הפעילות.

6.5.12. ספירה שמית של החניכים/ות תיערך לפני תחילת הפעילות ואחריה.

6.5.13. כל פעילות הכרוכה באש, לרבות שימוש בנרות והכנת עששיות – אסורה.

6.5.14. לא תתקיים נסיעת רכבים ביער בזמן השעה החשוכה.

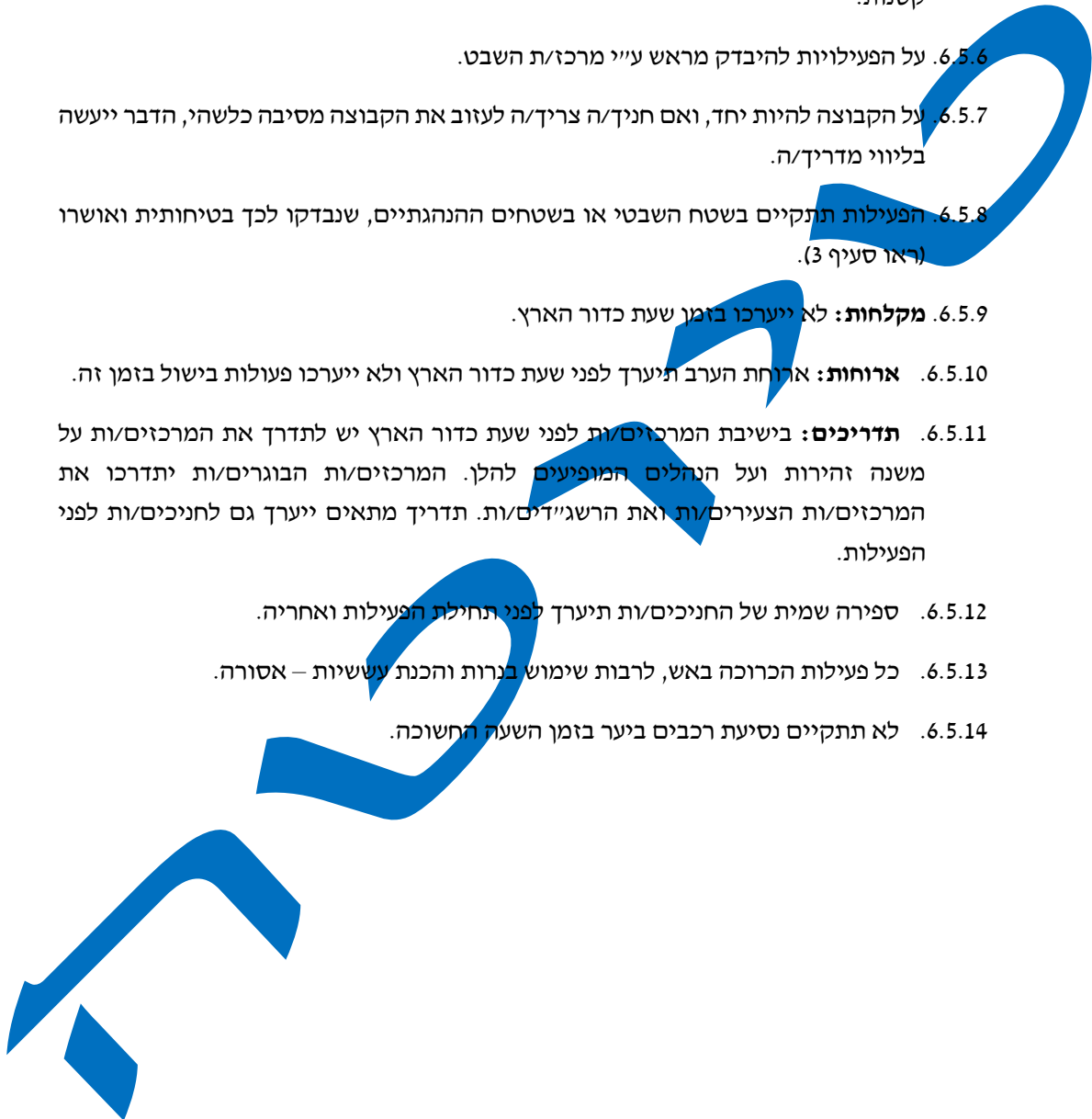



7. תדריכים והנחיות לשוהים/ות במחנה

7.1. תדריך לחניכיות/ות השכבה הצעירה

בהגעתם/ן של החניכיות/ות למחנה ייערך להם/ן תדריך, אותו ת/יעביר אחראית/ות הבטיחות השבטית (ובמקרה הצורך, המרכז/ת הצעיר/ה):

- 7.1.1. יוגדרו לחניכיות/ות גבולות המחנה, שבתחומם יוכלו להסתובב בחופשיות ללא ליווי.
- 7.1.2. חל איסור מוחלט על יציאה משטח המחנה שהוגדר, שלא לצורך פעילות או לצורך קבלת טיפול רפואי. יציאות אלו יעשו בליווי מדריך/ה. כל יציאה למרפאה דורשת רישום במפקדת השבט.
- 7.1.3. חובה על מקלחת אחת ביממה.
- 7.1.4. הסתובבות בשטח המחנה: כובע, נעליים סגורות, חולצה עם שרוולים (גם למקלחות).
- 7.1.5. חובה על כל חניך/ה להגיע לכל המפקדים והארוחות.
- 7.1.6. חניך/ה לעולם לא נשאר/ת לבד במבנה / מאהל.
- 7.1.7. יש להרבות בשתייה במהלך היום.
- 7.1.8. חל איסור מוחלט על עשיית צרכים בשטח, יש לעשות את הצרכים בשירותים בלבד.
- 7.1.9. אוכל שהובא מהבית מיועד לארוחות בוקר וצהריים של היום הראשון, ואין להשתמש בו אחר כך (יוצאים מן הכלל: חטיפים יבשים ושאר דברים שהובאו באריזה סגורה).
- 7.1.10. יש להקפיד ששימוש בכלי עבודה נעשה בתאם להנחיות התנועתיות, הן בהקשר של גיל המשתתפים/ות והן בהקשר של תדרוך והדגמת אופן השימוש. יש לעשות תיאום ציפיות עם החניכיות/ות ולהסביר מה אסור להביא, למשל: סכינים יפניות.
- 7.1.11. החניכיות/ות ילונו במקום שהוגדר להם/ן בלבד.
- 7.1.12. יש לתדרך את החניכיות/ות על נוהלי המחנה (מרפאה, חדר אוכל, מקלחות וכו').



7.2. תדריך לצוות ההדרכה

7.2.1. צוות ההדרכה יהיה מוכן לקראת בואם של החניכים/ות מבחינה הדרכתית ומנהלתית (באחריות המרכז/ת לדאוג לכך).

7.2.2. כל מדריך/ה בצוות ת/יהיה עם חניכיה/ה בכל פעילות שהם מבצעים/ות, כגון: פעילות, גיחה, מקלחות, ארוחות וכמובן בעת הלילה.

7.2.3. המדריך/ה / הרשגי"ד/ית חייבת לדעת היכן חניכיה/ה נמצאים/ות בכל זמן נתון. יש לוודא שידוע איפה נמצאים/ות כולם/ן בכל נקודת זמן – חניך/ה שת/יירדם בפניה לא ידועה עלולה להתייבש / לאבד את דרכו/ה.

7.2.4. אם מדריך/ה צריך/ה לעזוב את חניכיה/ה, עליו/ה לדאוג למחליף/ה (רשגי"ד/ית / פעילה) ולהעביר ליה רשימה עדכנית של החניכים/ות.

7.2.5. הקבוצה לעולם לא תישאר לבדה.

7.2.6. המדריך/ה ת/ידע את לוח הזמנים על כל שלביו ות/יעדכן את החניכים/ות מדי יום.

7.2.7. המדריך/ה / הרשגי"ד/ית ת/ידאג לכך שכל הוראות השהות, הבנייה והעבודה יועברו לחניכים/ות, ושהן מתקיימות בגודל ובקבוצה.

7.2.8. המדריכים/ות יערכו פעולת היכרות לחניכים/ות עם כל המתקנים הרלוונטיים להם/ן במחנה (מפקדה שבטית, מקלחות ושירותים), וייתנו דגשים התנהגותיים לכל מתחם ומתחם.

7.2.9. המדריך/ה ת/יוודא שבכל פעילות שמתקיימת מחוץ לשבט החניכים/ות יצטיידו במים לשתייה.

7.2.10. במפקד הפתיחה בהגעתם של החניכים/ות ת/יאסוף המדריך/ה את כל האוכל מהחניכים/ות, פרט לארוחות בוקר וצהריים של היום הראשון.

7.2.11. יש לוודא שחניך/ה מגיעה עם כל הציוד הנחוץ למחנה הקיץ.

7.2.12. יש לוודא שלנית החניכים/ות נעשית במקום מרוכז ובטוח עפ"י נוהל הלילה.

7.2.13. כל מדריך/ה ת/יסתובב עם רשימת חניכים/ות מעודכנת בכיסו/ה.

7.3. בוגרים/ות במחנה

7.3.1. בחלק מההנהגות והשבטים נהוג לארח בוגרים/ות שבט אשר הגעתם עשויה לסייע בפעילות, בעיקר בשלב החלוץ. יחד עם זאת, יש לזכור שלצד תרומה זו עלולות להתעורר מעת לעת בעיות של אי הקפדה על הנהלים הנהוגים במחנה, דבר אשר עלול להוות מפגע כשלעצמו ואף לייצר נזק תודעתי בכל הקשור לדוגמה השלילית שהתנהגות זו יכולה להוות.

7.3.2. יש לתדרך ולהסביר לבוגרים/ות שעליהם/ן לנהוג כחלק אינטגרלי במחנה מבחינת התנהלותם/ן ומחויבותם/ן לנהלים, כולל קוד הלבוש (כובעים, איסור על גופיות וסנדלים).

7.3.3. יש "לגייסם/ן" כך שיהוו עין נוספת ברמה הבטיחותית, ובכך להוסיף/ן כחלק מהמערך התומך של השבט. נחזור ונדגיש שעזרתם/ן תתקבל רק אם יפעלו לפי ההנחיות.

7.3.4. המרכז/ת / ראש השבט ת/יעביר תדריך בטיחות לכל הורה / בוגרת שמגיעה לקחת חלק בפעילות המחנה. אפשרות נוספת היא להעביר כל ערב תדריך לכל ההורים / הבוגרים/ות.

7.3.5. **ניהול הרמת קלפים** – בוגר/ת / הורה/ת/יורשה לנהל הרמת קלף רק אם הוכשר/ה ע"י רכז/ת הבטיחות ההנהגתי/ת.

7.3.6. כל בוגר/ת המעוניין/ת לעבוד בגובה, ת/יבצע הכשרת בנייה בגובה עם מרכז/ת השבט עפ"י הנחיות העבודה בגובה.

7.3.7. **נקודות עיקריות לתדריך הורים / בוגרים/ות:**

- כל נוהלי הבטיחות החלים על חניכיות המחנה, חלים כמובן על כל הבוגרים/ות וההורים שנמצאים/ות בשטח המחנה.
- ההורים / הבוגרים/ות ינועו בנעליים סגורות בכל זמן המחנה.
- הורים / בוגרים/ות ילבשו חולצות שרוול בכל שעות היממה, ויחבשו כובע עפ"י לוחות הזמנים המקובלים.
- הליכה למקלחת תיעשה בלבוש מלא ובנעליים סגורות.
- הורים / בוגרים/ות שלוקחים/ות חלק בבנייה, מחויבים/ות לנוהלי הבטיחות בבנייה ובנוהל עלייה לגובה עם דתמה.
- חל איסור מוחלט על הורים / בוגרים/ות לשמש כבוגרים/ות מפקחים/ות להרמת קלפים לפני שעברו הכשרה ע"י רכז/ת הבטיחות ההנהגתי/ת.
- להורים ולבוגרים/ות שלא יעמדו בנוהלי המחנה, לא יתאפשר לקחת חלק במחנה.
- מומלץ לקיים תדריך הורים ובוגרים/ות אחת ליום ולרתום אותם/ן להשגחה הבטיחותית בשבט.
- אין להכניס אלכוהול לשטחי המחנה!
- העישון במחנה יתבצע במספר נקודות המוגדרות כפינות עישון. אין אישור לאף אחד/ת מבאי/ות המחנה לעשן שלא בפינת העישון.





8. טקס סיום

8.1 כללי:

- 8.1.1 טקס הסיום במחנה עלול להוות נקודת תורפה בטיחותית והתנהגותית, לכן יש להקפיד על מילוי אחר הוראות אלו בקפידה.
- 8.1.2 טקס הסיום יתקיים בשטח שהוכן לכך מראש ואושר ע"י מנהל/ת המרחב ומנהל הבטיחות התנועתית.
- 8.1.3 אמבולנס המחנה יימצא במרחב הטקס.
- 8.1.4 אם הטקס מתקיים מחוץ לשטח המחנה, תיכין קב"ט/ית המחנה תוכנית אבטחה לטקס.
- 8.1.5 אין להכניס למרחב הטקס ציוד מסוכן, כגון: מקלות עץ, ציוד אש כלשהו וכדומה.
- 8.1.6 מרחב הטקס יואר – בעיקר שבילי ההליכה בהם צועדים/ות החניכים/ות.
- 8.1.7 יש לתחום את מרחב הטקס ביח' מחובבלת כפולה (ראו תרשים). יש לתדרך את החניכים/ות לא לחצות חבל זה.
- 8.1.8 הכניסה למרחב הטקס והיציאה ממנו יהיו בסדר מסוכם מראש, ויוכרזו במערכת הכריזה במקום.
- 8.1.9 במרחב הטקס תימצא מערכת הגברה. כמו כן, יימצאו מספר מגפונים למקרה של הפסקת חשמל.
- 8.1.10 אם מוקמת במה, יש לעשות זאת לפי הנהלים המופיעים באוגדן הבטיחות, כרך פעילות חריגה, פרק אירועים.
- 8.1.11 הדלקת כתובות אש תיעשה רק לאחר אישור של הועדן ושל כיבוי אש, ובהתאם לנהלים הכתובים בתיק הבטיחות באש ובנוהל טקסי האש התנועתית. אם יש סתירה בין ההנחיות הכתובות בתיק הבטיחות באש לנוהל התנועתית, יש להיצמד להנחיה המחמירה.
- 8.1.12 כל בנייה מחנאית על כל סוגיה תאושר ע"י רכז/ת הבטיחות ההנהגתית/ת בהתאם לסוג המבנה.
- 8.1.13 אין להשתמש בשום אמצעי פירוטכני כזה או אחר.
- 8.1.14 יש לבצע הכנה מראש לחניכים/ות, שתכלול כללי התנהגות לאור ערכיה החינוכיים של תנועת הצופים.
- 8.1.15 לפני היציאה לטקס יתבצע מפקד למטרת התפקדות החניכים/ות והעברת תדריך בטיחות. כמו כן, ת/יוודא המרכז/ת כי החניכים/ות מצוידים/ות במי שתייה ושאין ברשותם/ן ציוד אש כלשהו (נפצים וכד').
- 8.1.16 יש למנות אחראית/ת בוגרת/ת שת/יבצע סריקה בשטח השבט ות/יוודא שלא נותרו חניכים/ות מאחור.
- 8.1.17 התנועה לשטח הטקס תתבצע כאשר השבט מאוחד ולאחר אישור מרכז/ת ההנהגה. אם יש חניכים/ות אסתמטיים/ות, יש להתאים את הגעתם/ן בהתאם למגבלתם/ן.

8.1.18. עם הגעת השבט לשטח הטקס יש להישמע להוראות האחראית, להתמקם במקום שיועד לשבט ולמנות את החניכים/ות.

8.1.19. במהלך הטקס יש לתת תשומת לב לערנות החניכים/ות ולהרבות בשתייה.

8.2. תרשים מתחם הטקס:

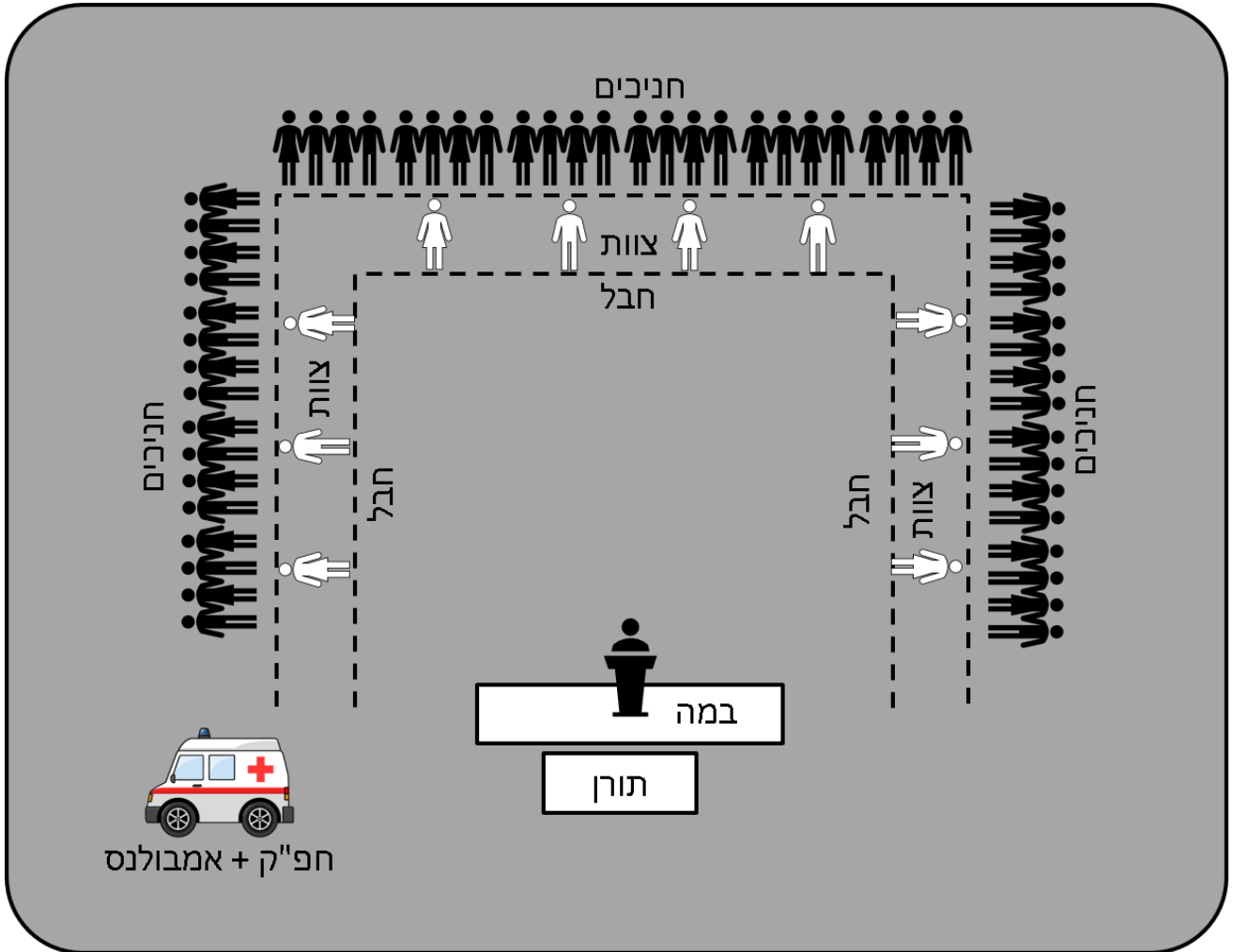



9. התנהגות באירוע בטיחותי ולאחריו

9.1 סדר פעולות בזמן ולאחר אירוע בטיחות

9.1.1. במקרה שמתרחש אירוע בטיחותי, יש לפעול עפ"י ההוראות הבאות:

- בכל מקרה של פציעה יש להגיש עזרה לנפגעים/ות ובמקביל לדווח למפקדת המחנה, כדי שמרכז/ת ההנהגה, רכז/ת הבטיחות והצוות הרפואי יגיעו למקום.
- יש להרחיק את החניכים/ות מהמקום.
- אם ניתן לפנות את הנפגעים/ות למרפאה, יש לעשות זאת מייד.
- במקרה של נפילה על הגב אין להזיז את הנפגע/ת ולהמתין לצוות הרפואי שיגיע למקום למתן טיפול.
- כאשר צוות ההנהגה יגיע למקום האירוע, הטיפול באירוע ייעשה על ידם בשיתוף הגורמים הרלוונטיים בשבטים.

9.1.2. לאחר סיום האירוע יש לנקוט בפעולות הבאות:

- זירת האירוע תבודד ולא תתאפשר כניסה של חניכים/ות או של גורמים אחרים לזירה, למעט נציגים/ות ההנהגה והתנועה ואנשי מקצוע שקצועם לבדיקת האירוע.
- אין לפנות, לנקות או להזיז חפצים מזירת האירוע עד לאחר ביצוע התחקיר.
- כל העדים/ות לאירוע, כולל מגישי/ות עזרה, יישארו במקום לטובת התחקיר.
- אישור כניסה לזירת האירוע יינתן ע"י רכז/ת הבטיחות לאחר סיום הליכי הבדיקה.

9.2 נוהל "נפגע" / "כמעט ונפגע"

9.2.1. כללי:

- תאונה – אירוע לא מתוכנן שבגללו נגרם נזק לציוד או לאדם. אירוע שבו "רק" כמעט נגרם נזק לציוד או לאדם ייקרא "אירוע כמעט ונפגע".
- יש להבין שאווירה בטיחותית תלויה בהפריה הדדית. מהות התחקיר היא לימוד להמשך.
- לכן מכל אירוע שכזה נשאף ללמוד ולהעביר את הלקחים הלאה, כדי שלא יישנה בעתיד אצלנו ו/או אצל אחרים. נוהל זה, מטרתו להביא את הדברים לידיעת הממונה / רכז/ת הבטיחות ההנהגתית/ת בצורה המהירה ביותר והמדויקת ביותר.
- כל אירוע בו יש פוטנציאל פגיעה ייבדק ביסודיות הראויה, כשם שנדרש לעשות זאת במקרה של תאונה.

9.2.2. שיטה:

- מרכז/ת השבט ת/יבהיר את חשיבות הנושא עוד משלבי ההכנה למחנה הקיץ, בדגש על אחראיות המבנים.
- חובת הדיווח על אירועי בטיחות לרמה הממונה חלה על כל באיות המחנה.
- שיטת הדיווח לרמה הממונה תהיה עפ"י תרשים זרימה קבוע (ראו תרשים בעמוד הבא).
- אירועי בטיחות יתחקרו ע"י רכז/ת הבטיחות ההנהגתית, במעורבות מרכז/ת ההנהגה ובידיעת מנהל/ת המרחב, לאחר שקיים/ה שיחה עם מחלקת בטיחות על שיטת התחקור.
- לאחר תחקור ראשוני ת/ימלא רכז/ת הבטיחות ההנהגתית דו"ח אירוע.
- לאחר התחקור הראשוני מרכז/ת השבט ורכז/ת הבטיחות יקבעו את אופן הפעילות של השבט להמשך (לרבות בחינת הצורך האם לקיים עצירת פעילות).
- לאחר התחקור הראשוני ייבחן ע"י רכז/ת הבטיחות ומנהל/ת המחנה אופן המשך ההתנהלות בשבט בפרט ובמחנה בכלל (אם למשל קיים צורך לעצור את הפעילות בשבט או בהנהגה) בהתאם לחומרת האירוע, במטרה לקדם תהליכי שינוי ושיפור בהמשך המחנה.
- בישיבה היומית של מרכז/ות השבטים ת/יצג רכז/ת הבטיחות ההנהגתית את האירוע לכל המעגל תוך התמקדות בלקחים שיש ליישם.
- לאחר הצגת האירוע לכל מרכז/ות השבטים, מרכז/ות השבטים יציגו את האירוע ואת הלקחים ליישום לכל השכבה הבוגרת והצוות הבוגר בשבט.



• תרשים זרימה לדיווח לרמה הממונה לאחר אירוע בטיחות או אירוע כמעט ונפגע:

נוהל דיווח ותחקור – אירוע בטיחות במחנה קיץ



התרחשות אירוע בטיחות – אירוע עם נפגע / "כמעט ונפגע"

דיווח לרמה הממונה, עפ"י הסדר הבא:

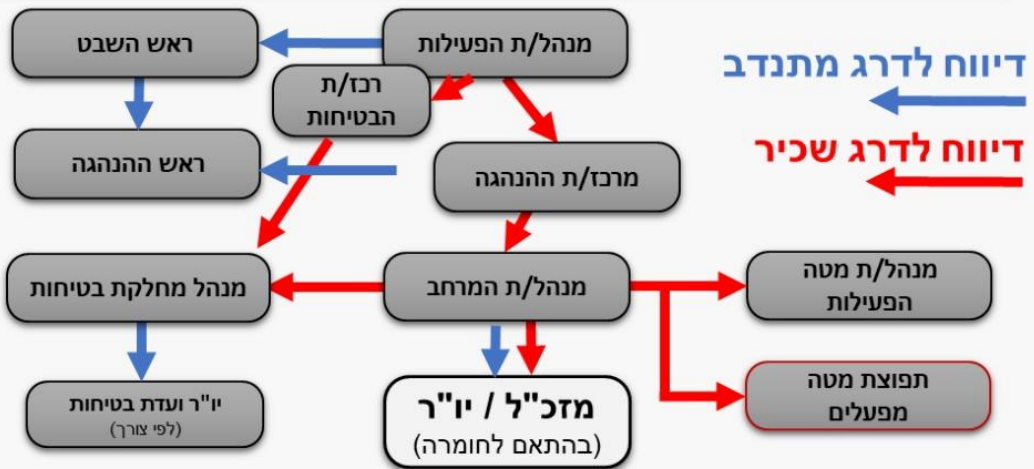

פרטי הדיווח

1. מה אירע ומה מסתמן כסיבת המקרה?
2. מי המעורבים באירוע?
3. מה מצבם של המעורבים?

תחקור האירוע

תוך 48 שעות

תוך 24 שעות

תחקיר הנהגתי

מנהל/ת התחקיר ת/ייקבע ע"י מנהל/ת המרחב בהתייעצות עם מנהל הבטיחות התנועתי

תחקיר שבטי

בראשות מרכז/ת השבט שליחת דוא"ל עם תיאור האירוע

נקודות להתייחסות בתחקיר

לקחים
מתחקיר זה למדנו

מסקנות
איך קרה האירוע?
מדוע קרה האירוע?

ממצאים

תיאור האירוע
תיאור כללי
מעורבים/ות ונפגעים/ות





10. נספחים

10.1. נספח א' – דו"ח ביקורת בטיחות יומית

טופס ביקורת בטיחות יומית במחנה								
שבת:	שעת הביקורת:							
שעת גג להצגת תיקונים:	שטח המחנה							
** תנאי להתחלת עבודה בחלוץ ובפירוק – ביקורת בוקר								
מטבח:								
בלוני ג: קיר דיפון, מרחק 3 מטרים מהכיריות, שילוט ותיחום אזור הגד								
צינורות הגד טומנים באדמה או מכוסים באמצעות שקי חול								
כיתות: מסומנות ומאושרות, מקובעות בשני בז"טים								
אזור בלוני הגד והכיריות נקי מצמחייה שעשויה להידלק								
פלדת המטבח – מפולסת ויציבה, ישנם פסים מונעי החלקה								
עמדות האש מרוחקות כ-3 מטרים מאזורי הכנת האוכל								
אי הימצאות של מסיר שומנים וסימון ג'ירקנים של שמן								
אי הימצאות של חומרים דליקים בסמוך לאש								
רשת הצל תלויה החל מגובה 2.5 מטרים מעל גובה הכירה הגבוהה ביותר								
אין בדים בקרבת כירות הגד או לחלופין יש הפרדה באמצעות פח גלי								
הימצאות של עמדת הג"ס מלאה								
היכרות של עובדי המטבח עם דרכי הפעולה בזמן דלקה								
צוות המטבח עובד עם כפפות אפיייה								
כל מוצרי החשמל אושרו וסומנו במדבקה								
כבלי החשמל תלויים החל מגובה 2.5 מטרים ולא מעל עמדות הבישול או ליד אזורים רטובים								
מניעת שרפות, כיבוי אש והיערכות לפינוי יער								
הימצאות של פינת עישון מסודרת עם עמדת הג"ס								
הימצאות של פק"ל פיני יער שבטי מלא								
מכלי מים מלאים לפינוי יער								
עמדות מלאות וציוד תקין								
8	7	6	5	4	3	2	1	
מטפה כיבוי אש								
דלי מים								
דלי חול (ללא צמחייה / מחטי אורן / פסולת)								
מחבט כיבוי								
נשמיות (5)								
אפוד זוהר (5)								
משקפי מגן (5)								
כלי עבודה								
** כל כלי העבודה נבדקו וסומנו בצמדי								
** אי הימצאות יש כלי עבודה מפורזים בשטח המחנה?								
** הימצאות של כלי עבודה אסורים (סכין יפני, מסור חשמלי)								
בנייה ומבנים								
שם המבנה								
** מתחם עבודה מגודר, משולט ומסודר								
** במתחם העבודה יש אזור ציוד מסודר								
ת.ז והוראות בטיחות למבנה נמצאים במקום בולט								
** תיקי מבנה ודגמים תקינים								
עבודה עפ"י טופס אישור (מספר עובדים, אלמנטים וכו')								
** יתרים מתוחים כראוי (זוויות ומרחקים ככונים, לא רפויים)								
** כל היתרים מסומנים בסס"ל								
** כל הבז"טים מרופדים כראוי באמצעות Keeper								
** המבנה יציב								
** חוזק הסנדוץ במבנה								
** האם יש קלפים שלא מקבילים לאופק (עקומים)?								
** בנייה בגובה: האם יש בז"טים חופשיים בסביבת המבנה?								
** בנייה בגובה: הרתמות שבשימוש נבדקו וסומנו בצמדי								
** בנייה בגובה: שימוש נכון ברמת אבטחה (נקודות עיגון, הדוקה על הגוף)								
משטחי הליכה תקינים ויציבים								
חניכים ושכב"ג בשבת								
** לבוש (נעליים, חולצות, כובעים)								
עוברים פעילות בשטח מוצל								
שטח המחנה								
** השטח נקי ומסודר								
** היתרים מתוחים כראוי								
** מערומי הסנדוץ מסודרים								
** עמדות השתייה מלאות, קרות ומזמינות ויש כוסות לשתייה								
כל הבז"טים מרופדים כראוי באמצעות Keeper								
סימון וציוד בורות ומכשולים טבעיים								
שטחי העבודה והפעילות מוצלים								
השבילים בהרים וללא מכשולים								
כל הנדנדות, הערסלים והמיטות אושרו								
מתקני חניכים: כל הבז"טים והסנדוץ הבולטות מרופדים כראוי								
כל הנדנדות / הערסלים ממוקמים מתחת לשטח נקי מאבנים								
לפעולות והספסלים יציבים וללא סיכנת או מסמרים שעלולים לפצוע								
אין עצים או ענפים בנטייה שנראה כי עלולים ליפול								
רחבת המפקדים: גידור ה"ח" בני כראוי ולא מהווה מפגע								
כל מוצרי החשמל אושרו וסומנו במדבקה								
כבלי החשמל תלויים החל מגובה 2.5 מטרים								
אין אלתורי חשמל								
רמקולים על חצובות מקובעים לעץ / בז"ט								
אין רמקולים תלויים								
אין כבלי חשמל באזורים רטובים								
מתחמי לינת חניכים / שכב"גיה								
עמדות השתייה מלאות, קרות ומזמינות ויש כוסות לשתייה								
הימצאות של עמדות הג"ס מלאות								
השטח נקי ומסודר								
אין מכשולים וציוד מפורז								
האם יש חניכים ישנים / נחים בשעות היום								
מראות תלויות בצורה בטוחה על העצים (קשורות היטב)								
אין חבלים מתוחים שלא לצורך								
חבלי הכביסה מסומנים ולא מהווים מפגע								
כל מוצרי החשמל אושרו וסומנו במדבקה								
כבלי החשמל תלויים החל מגובה 2.5 מטרים								
אין אלתורי חשמל								
רמקולים על חצובות מקובעים לעץ / בז"ט								
אין רמקולים תלויים								
ישנן עמדות הטענת טלפונים מסודרות								
אין כבלי חשמל באזורים רטובים								
כללי ושטחים הנהגתיים								
מתחמי המקלחות מסודרים וללא פינות חדות או דברים בולטים								
מקלחות מכולה: כל הדלתות עם מגן אצבעות								
במתחמי השירותים רשתות הצל מתוחות כראוי								
חניכי החלץ המתפעל שותים ולא נחים בשמש								
מתחם הליכה של החלץ המתפעל מסודר ובטוח								
מתחמי הפעילות תקינים והפעילות בהן בטוחה								
אמצעי הכיבוי הנהגתיים קיימים במקומם ותקינים								
שבילי היער נקיים מאבנים, מסנדוץ וממכשולים								
פק"ל חירום לפינוי יער מלא במפקדה								
מחסן								
הציוד מאורגן ומסודר								
אין אחסנה של ציוד כבד בגובה								
כבלי החשמל עוברים בצורה מוצנעת ולא מהווים מפגע								
אין אלתורי חשמל								
רמקולים על חצובות מקובעים לעץ / בז"ט								
אין רמקולים תלויים								
ישנן עמדות הטענת טלפונים מסודרות								

הערות:



10.2. נספח ב' – מכוניאדה

10.2.1. כללי

מכוניאדה היא פעילות בה החניכים/ות בונים/ות "דגמי מכוניות" במתכונת צופית, ועם "מכוניות" אלו מתחרים/ות מול שבטים אחרים. פעילות זו מתקיימת בשנים האחרונות במספר הנהגות, ונספח זה נועד להסדיר את תהליך אישור המתקן ("המכונית") ואת ניהול שלב התחרות.

10.2.2. ה"מכונית" וה"נהג/ת"

• תהליך האישור:

- ה"מכוניות" יאושרו בנוהל של אישור מבנה הנדסי בכל שלבי האישור, כולל האישור בשטח.
- יש לבצע ניסוי כלים עם מדמה משקל ה"נהג/ת" לפני תחילת התחרות או שימוש אחר.

• אביזרי בטיחות:

- ב"מכוניות" יותקנו חגורות בטיחות בדומה לחגורות המשמשות במתקני הפורמון.
- ה"נהגים/ות" יחויבו בחבישת קסדה של אופניים.

10.2.3. כללי שימוש ושטח הביצוע

- תאוצת ה"מכונית" תהיה רק בדחיפה של הצוות המתחרה. אין לאפשר משיכת ה"מכונית".
- שטח הביצוע יהיה מישורי בלבד – יש לאשר שטח זה עם מחלקת בטיחות בעת הסיורים הראשוניים ביער.
- יש להגדיר נקודה בה מתחיל שלב הבלימה. בנקודה זו ה"מכונית" יתחילו לבלום את הנסיעה באמצעות מנגנוני הבלימה.
- סוף המסלול – את סוף המסלול (כ-3 מטרים מקו הבלימה) תתחם שרשרת צמיגי גלגלים.
- מיקום הקהל – הקהל המשתתף יורחק לפחות 2 מטרים מהמסלול באמצעות גידור מחבלי סיזל וססא"ל.

10.2.4. ניהול האירוע

- בזמן האירוע ינכחו בעליות התפקידים הבאים:
- מרכז/ת ההנהגה
- רכז/ת הבטיחות ההנהגתית
- לפחות 2 אנשי/נשות צוות הנהגה נוספים/ות



10.2.5. חלוקת תפקידים

- אחד/ת מאנשי/נשות צוות ההנהגה ת/יהיה בקו הזינוק.
- שניים/שתיים נוספים/ות מאנשי/נשות צוות ההנהגה יהיו באזור קהל הצופים.
- אחד/ת נוסף/ת מאנשי/נשות צוות ההנהגה ת/יהיה סמוך לקו הסיום.
- מנהל/ת האירוע, שת/ייקבע ע"י מרכז/ת ההנהגה, ת/יסתייע במגפון.

10.2.6. הנחיות לניהול האירוע

- לקהל הצופים יהיו מי שתייה זמינים.
- מעשה קונדס של ה"נהגים/ות", כמו קימה במהלך הנסיעה, יחייב את הפסקת האירוע.
- כניסת קהל הצופים למסלול הנסיעה תחייב את הפסקת האירוע.

10.2.7. מענה רפואי

- שני חובשים / אמבולנס ימוקמו בסוף המסלול

תרשים ניהול האירוע:

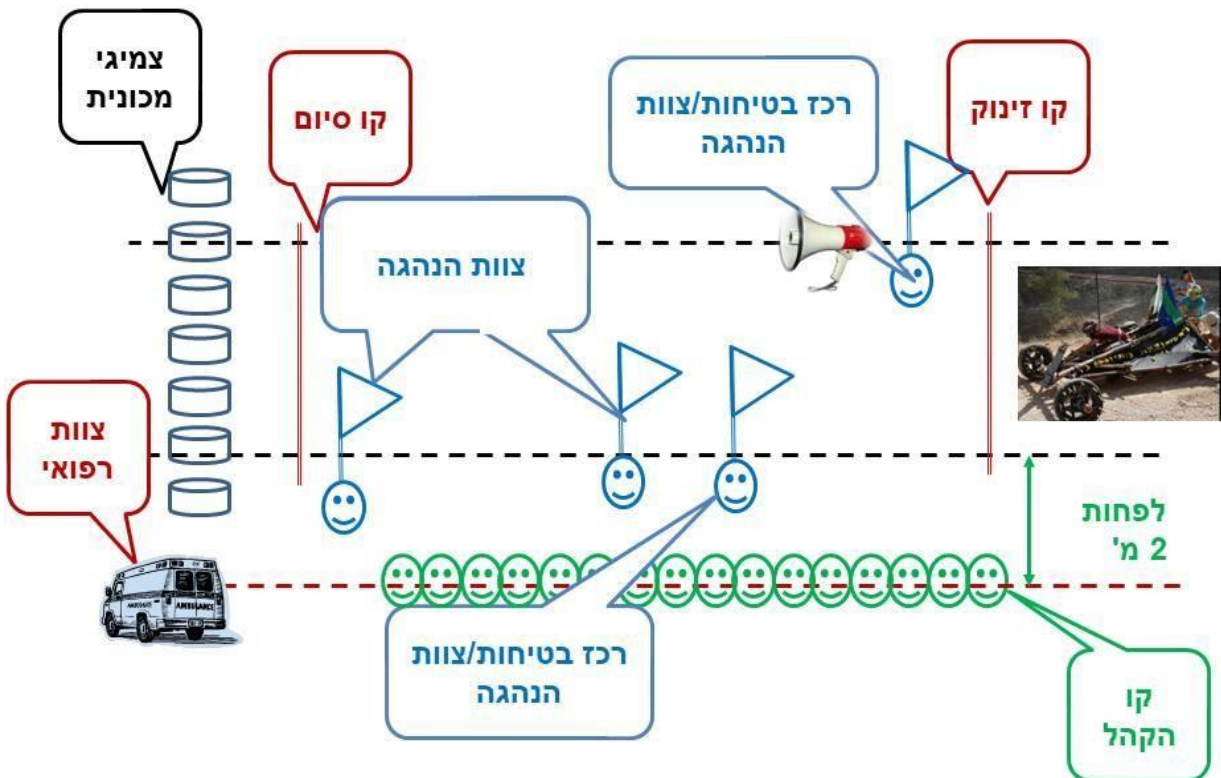



- שלדה
- חיבורים
- שלדה
- ציר היגוי
- מנגנון בלימה

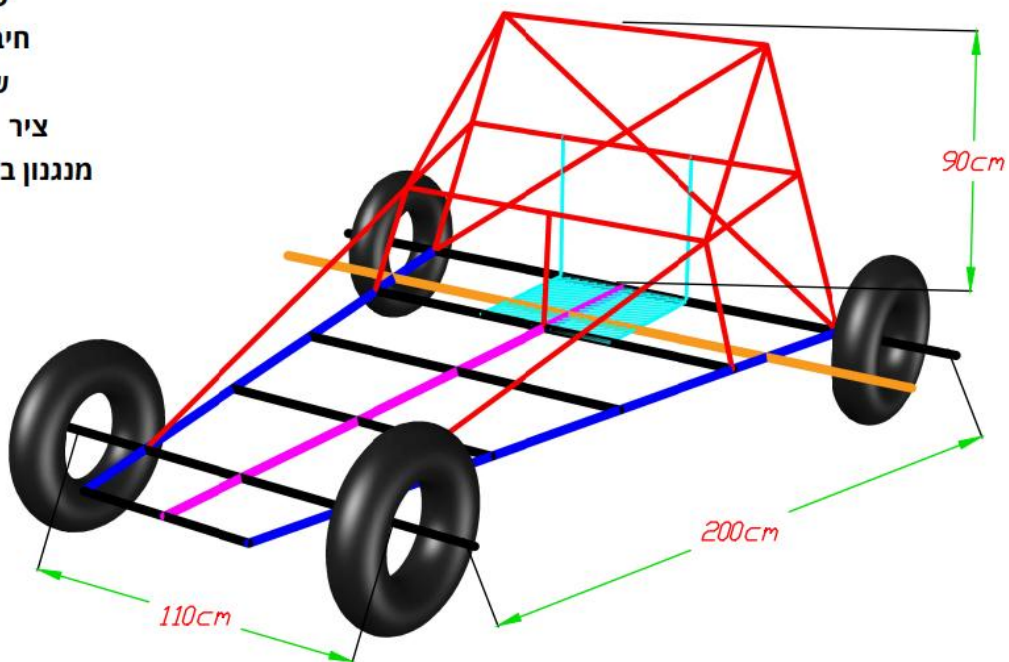

מבט אחורי

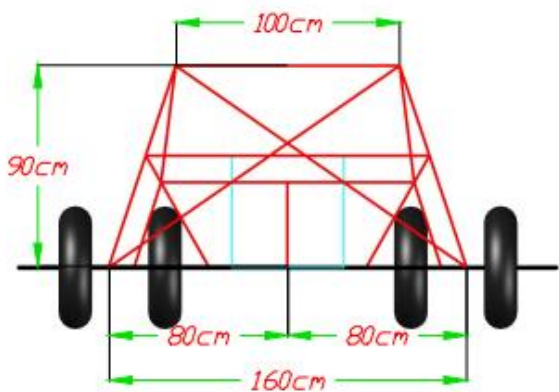

מבט על

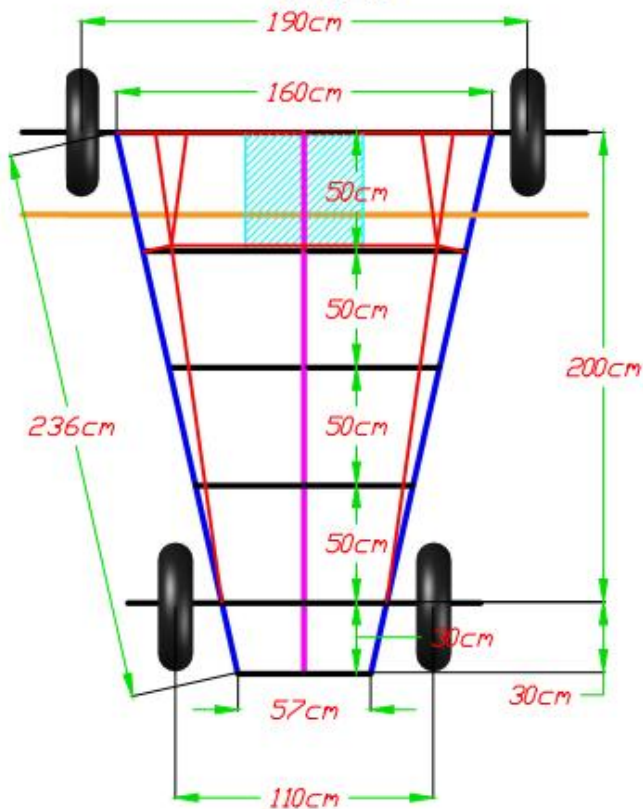

מבט צד

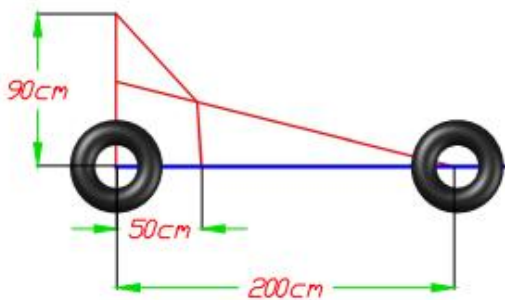



ממשלן (היאני)
סאן קזנא

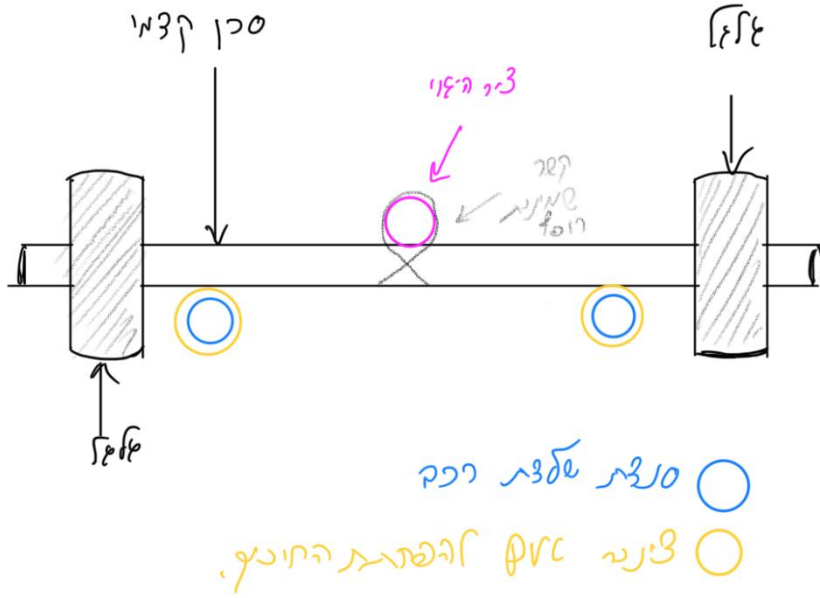

ממשלן קוימה
סאן קזנא

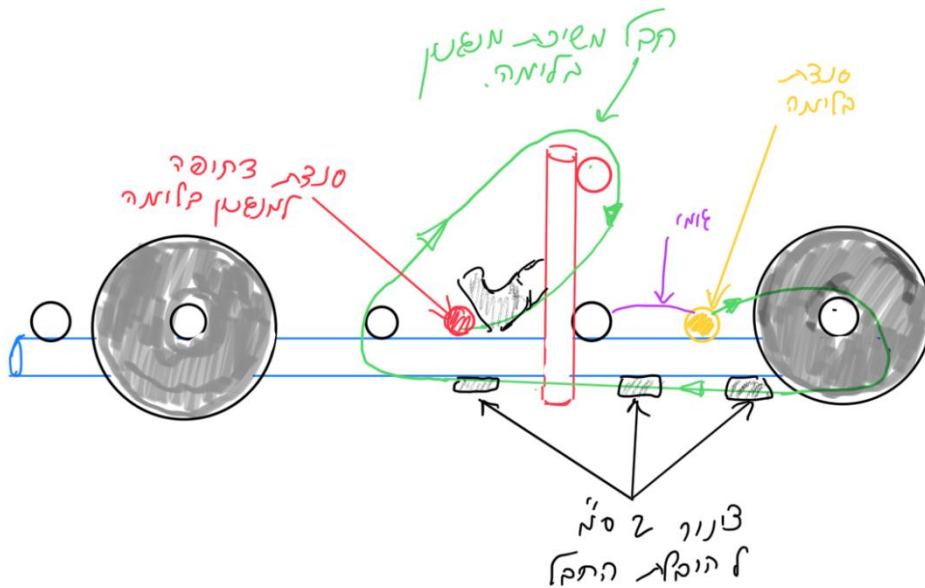

10.3. נספח ג' – הרמת אלמנטים (ראשים / כיפות)

10.3.1. כללי

- הגדרה לראש / כיפה : קונסטרוקציה העשויה במבוק (בוסים).
- משקל ממוצע של מוט בוס באורך מטר אחד הוא 200 גרם.
- כל הרמת אלמנט תבוצע בנוכחות מרכז/ת השבט אשר הוסמך/ה לכך ע"י רכז/ת הבטיחות ההנהגתית.
- הרמת אלמנט היא מלאכה מורכבת אשר דורשת תכנון מדויק של התהליך. תכנון התהליך חייב להיות מותאם לסוג האלמנט אותו נרצה להרים. בתכנון תהליך ההרמה יש לקחת בחשבון את הפרמטרים הבאים :

- ממדי האלמנט (רוחב, אורך וגובה).
- משקל האלמנט (בק"ג).
- נקודת החיבור אליה אנו רוצים להגיע (באיזה גובה, האם הגישה אליה נוחה).
- איפה הצוות שמרים את האלמנט יעמוד בזמן ההרמה.

10.3.2. שיטות הרמה מקובלות

- הרמה בכוח הידיים והמיכה באמצעות מערכת יתרים וגלגלות : בשיטה זו נרים את האלמנט בכוח הידיים אל הנקודה הרצויה במבנה, כאשר נתמוך את האלמנט לאורך כל התהליך עם יתרים. נחבר את היתרים לאלמנט לפחות בשתי נקודות ונחזיק אותו כך שלא יוכל ליפול בזמן ההרמה.
 - שיטה זו מתאימה בעיקר להרמת אלמנטים קלים או כשנקודת החיבור למבנה נמצאת במקום נמוך יחסית (עד 3 מטרים).
 - יש לתכנן מראש את הנקודות אליהן נחבר את היתרים, כך שהנקודה בה עובר היתר במבנה תהיה גבוהה מהנקודה בה נרצה למקם את האלמנט.
- הרמה באמצעות חיבור האלמנט לקלף : בשיטה זו נחבר את האלמנט לקלף בגובה הרצוי ונבצע הרמה של הקלף כאשר האלמנט מחובר אליו באמצעות כפיתות. את הרמת הקלף נבצע בהתאם להוראות ולנהלים של הרמת קלפים.
 - יש לתכנן מראש את הקלף הרצוי ולאשר אותו מול רכז/ת הבטיחות ההנהגתית כחלק מאישור המבנה.
 - תכנון הקלף דורש התייחסות למשקל האלמנט מבחינת החיזוקים הנדרשים.
 - שיטה זו מתאימה לאלמנטים יחסית צרים עד רוחב של 80 ס"מ.
 - שיטה זו מתאימה רק כאשר נקודת החיבור היא מהמבנה והלאה.



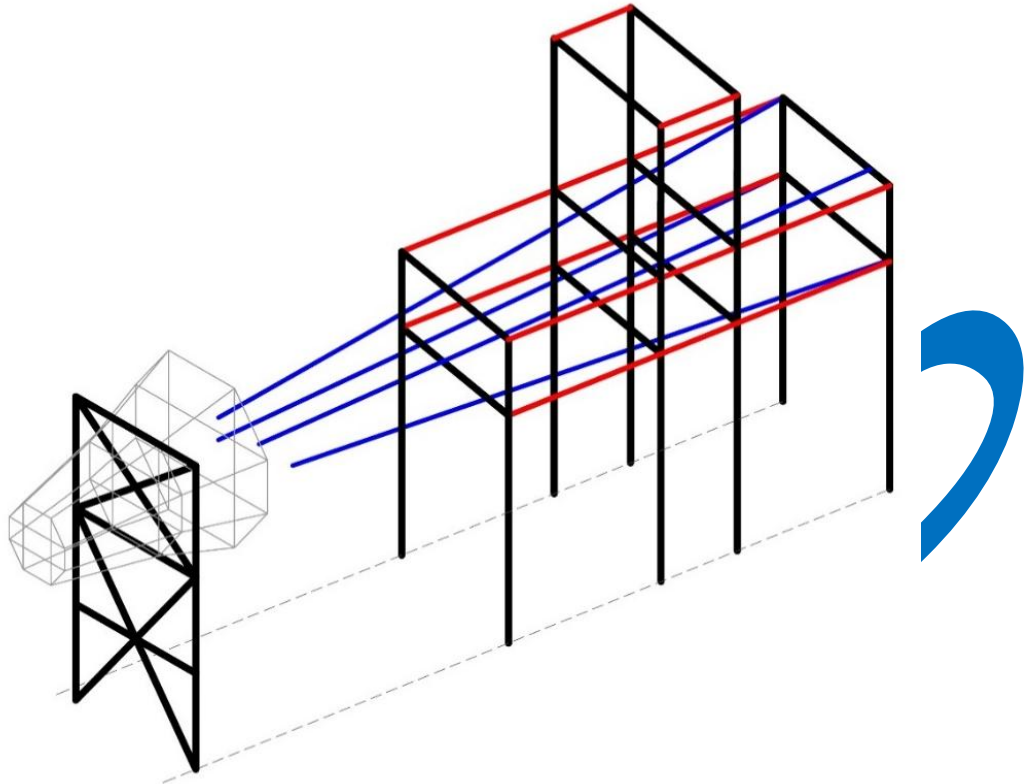

• **הרמת האלמנט באמצעות מסילות:** בשיטה זו נבנה מערכת מסילות מסנדות, אשר מחוברות בקצה אחד למבנה בנקודות החיבור אליהן נרצה לחבר את הראש, ובקצה השני מקובעות לקרקע. הסנדות שישמשו כמסילות יחוברו בצורה אלכסונית (בשיפוע) כך שתיווצר סוג של "מגלשה", אשר עליה נחליק את הראש עד להגעתו לנקודה הרצויה.



- יש לבחור כמסילות סנדות חזקות אשר יעמדו בעומס שהאלמנט מפעיל עליהן.
- שיטה זו מתאימה להרמה של אלמנטים במשקלים כבדים ובממדים גדולים, וכאשר נקודת החיבור הרצויה גבוהה.
- את שלב ההרמה נלווה ע"י צוות, שמחזיק מהצדדים את האלמנט ותומך שלא ייפול, וצוות שמושך את האלמנט באמצעות יתרים, אשר בצד אחד מחוברים לנקודה הגבוהה במבנה ובצד השני לסנדה אופקית העוברת בתוך האלמנט.
- יש לחזק את תחתית האלמנט באמצעות סנדות דקות. דבר זה ימנע מהאלמנט להישבר בזמן ההרמה.



תיק בטיחות קיץ - תנועת הצופים

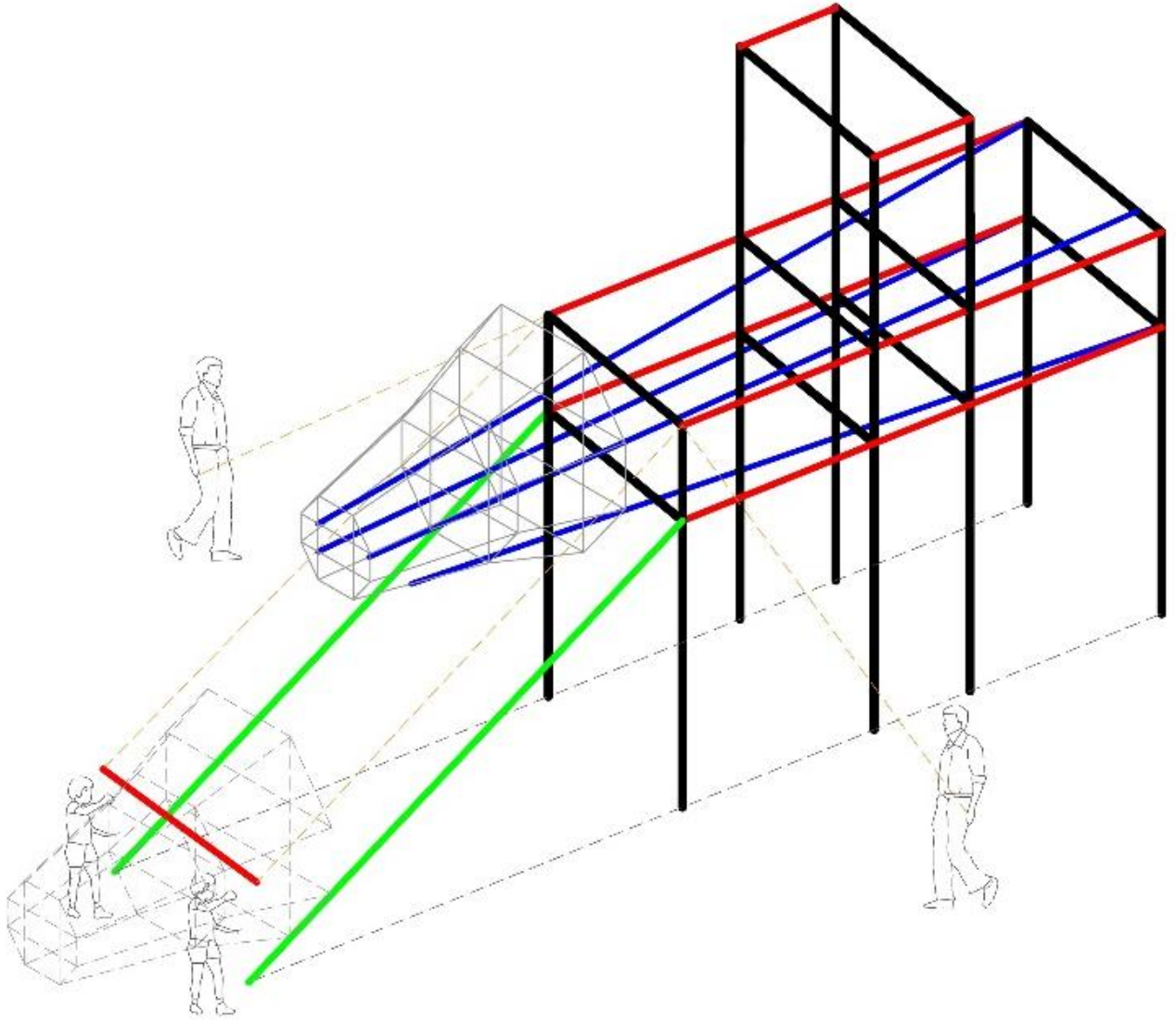



10.4. נספח ד' – מתקני חניכים/ות: הנחיות לשלב התכנון וההקמה

10.4.1. כללי

- **אישור המתקנים:** מתקני סנדות יאושרו בשלב התכנון ובשטח ע"י הרמה הממונה ובהתאם לסיווג המבנה (מבנה צופי, מבנה מחנאי או מבנה הנדסי).
 - מתקנים דינמיים (גם אם גובהם נמוך), כגון דנדות, יאושרו בשלב התכנון כמבנה הנדסי.
 - ניתן לאשר מתקני חניכים/ות ע"י מוסמך/ת רמה 4 ללא צורך ביעוץ מהנדס/ת.
- **אישור בשטח:** כל המתקנים יאושרו בשטח ע"י הרמה הממונה. שלב האישור יהיה בכפוף לטופס אישור מבנה בשטח ולהנחיות הכתובות בפרק זה.
- **אישור יומי:** כל המתקנים ייבדקו ליציבות ותקינות בכל יום בביקורת הבטיחות היומית.
- **פינות בולטות וחדות:** יש לדאוג שהבזני"טים והסנדות הבולטות מרופדים כראוי.

10.4.2. ערסלים / מיטות חניכים/ות

- **הגדרה לערסל – "מיטה"** המשמשת ללינה ועשויה מחבלים, המחוברת למבנה צופי, מחנאי או הנדסי.
- יש להתאים את גודל הערסל לגודל החניך/ה שעתיד/ה לישון עליו.
- גודל מינימלי לערסל – **1.8 X 0.8 מטרים**, וגודל מקסימלי לערסל – **2 X 1.5 מטרים**.
- כל ערסל יחובר למסגרת מלבנית מסנדות, שלה 4 סנדות אנכיות תומכות המחוברות לבזני"ט. סנדות אנכיות אלו יכולות להיות חלק ממבנה מחנאי / הנדסי או לעמוד בפני עצמן.
- על כל ערסל ת/ישן חניך/ה אחד/ת בלבד.
- הערסל יהיה מחבל 4 מ"מ או מחבל 2 מ"מ **כפול**.
- ניתן להכין את הערסל ממקרמה או בצורה של שתי וערב. בכל מקרה הוא צריך לעמוד במבחן התוצאה ולהיות בטוח מפני נפילה.
- גובה מקסימלי לערסל הוא **1.5 מטרים** מהקרקע.
- בערסל שגובהו עולה על **50 ס"מ**, יש להציב מעקות בגובה **30 ס"מ** מגובה הערסל בצד הרחב של הערסל.
- לכל ערסל הגבוה ב- **70 ס"מ** מהנקודה ממנה עולים עליו, נוסף שלבי עלייה (סולם).
- ערסל לעולם לא יימצא מתחת או מעל למשטח הליכה, גרם מדרגות או **ערסל נוסף**.
- יש לשמור גישה פנויה לכל ערסל – אין לאפשר מצב שבו צריך לעבור מעל ערסל כדי להגיע לערסל אחר.

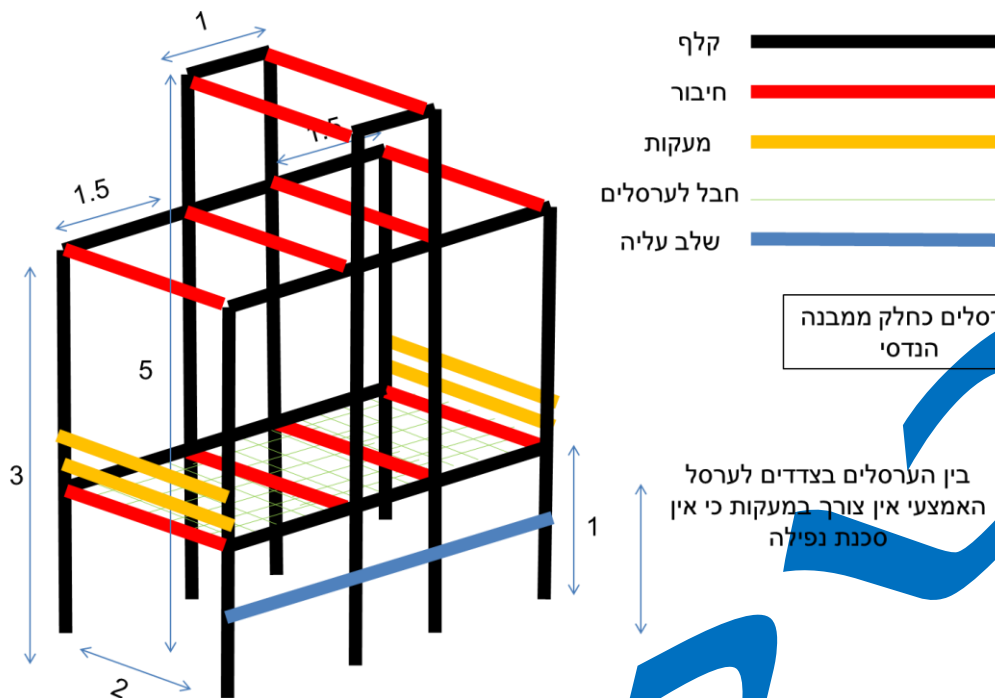

10.4.3 "כוורת ערסלים"

- ניתן לבנות "כוורת ערסלים" – מתחם ערסלים גדול בגובה של עד 1.5 מטרים, העומד בפני עצמו.
- מגבלת גודל וכמות לכוורת ערסלים:
 - הגודל המקסימלי של כוורת ערסלים יהיה 24 מ"ר (6 X 4 מטרים).
 - בכוורת ערסלים יישנו 12 חניכים/ות לכל היותר.
 - הסנדות שמהן מורכבת הכוורת יהיו רציפות – לדוגמה: בכוורת של 6 X 4 מטרים, המסגרת תהיה מורכבת משתי סנדות באורך 6 מטרים ושתי סנדות באורך 4 מטרים.

כוורת ערסלים

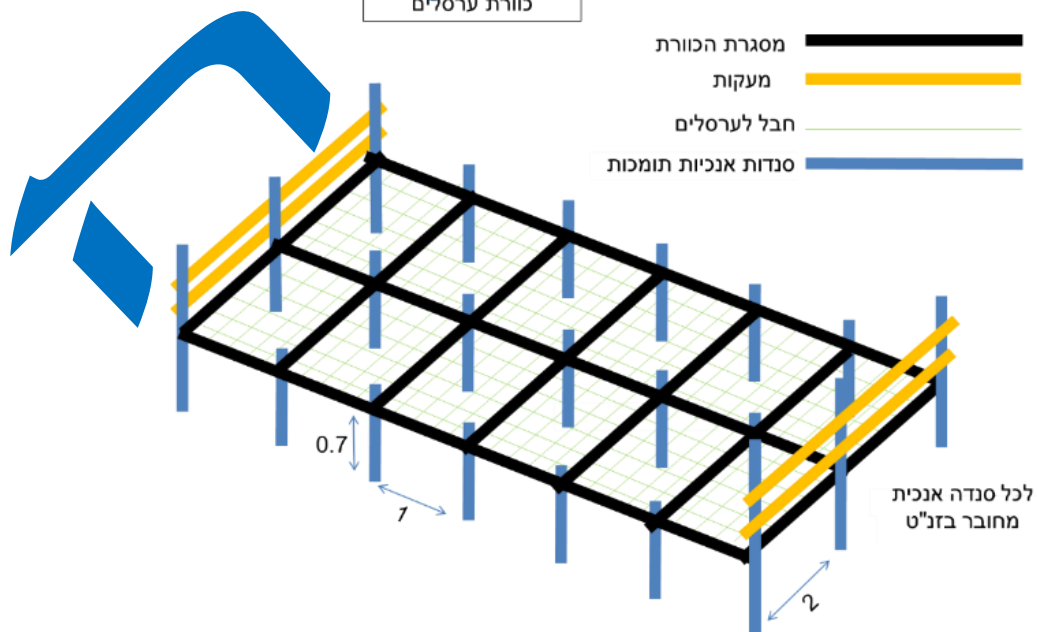



10.4.4. ריפוד הבזניטים והסנדות הבולטות

- בכוורת ערסלים יש בזניטים רבים וקצוות עליונים רבים של סנדות אנכיות, וכאשר חניך/ה נמצא/ת על ערסל, הקצה של הבזניט או הסנדה נמצא מתחתיו/ה.
- אופן הריפוד של בזניטים ושל סנדות בולטות יהיה עפ"י העקרונות הבאים:
 - **בזניט בולט** : ירופד באופן מלא, כך שהריפוד יהיה מגובה הערסל ועד לקצה הבזניט.
 - קצה הבזניט ירופד באמצעות Keeper, ולאורך הבזניט יש להשתמש בספוג מזגנים (ראו איור).
 - **סנדה בולטת** : תרופד, כך שקצה הסנדה יהיה מוגן (ראו איור).

אופן ריפוד הסנדות והבזניטים בכוורת ערסלים

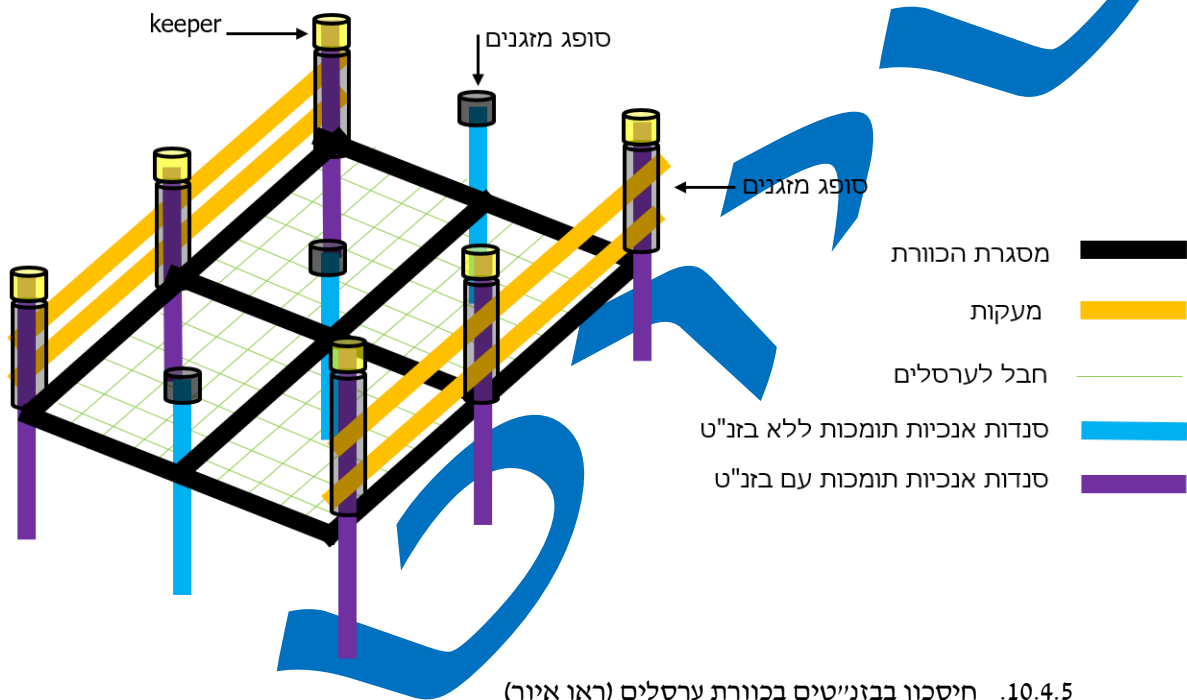

10.4.5. חיסכון בבזניטים בכוורת ערסלים (ראו איור)

- אם נרצה להשתמש בפחות בזניטים בכוורת ערסלים, ניתן לעשות זאת ע"י **הוספת הקשחות בצורת "איקסים"**. ההקשחות ייצרו יציבות אופקית לכוורת וימנעו את "בריחת" הסנדות האנכיות שלא מחוברות לבזניט.
- כמות מינימלית של בזניטים בכוורת ערסלים : בכל **3 מטרים** בציר האורך ובכל **2 מטרים** בציר הרוחב.
- **דגש חשוב** : יש לשאוף שלפחות אחת הרגליים בכוורת תהיה בצמוד לעץ ותיקשר אליו.
- **שימו לב** : בצמוד לכל בזניט תהיה סנדה אנכית. **אין לאפשר** מצב שכוורת ערסלים נתמכת ע"י בזניטים בלבד.

תיק בטיחות קיץ - תנועת הצופים



פתרון לחסכון בבזנ"טים "בכוורת" ערסלים

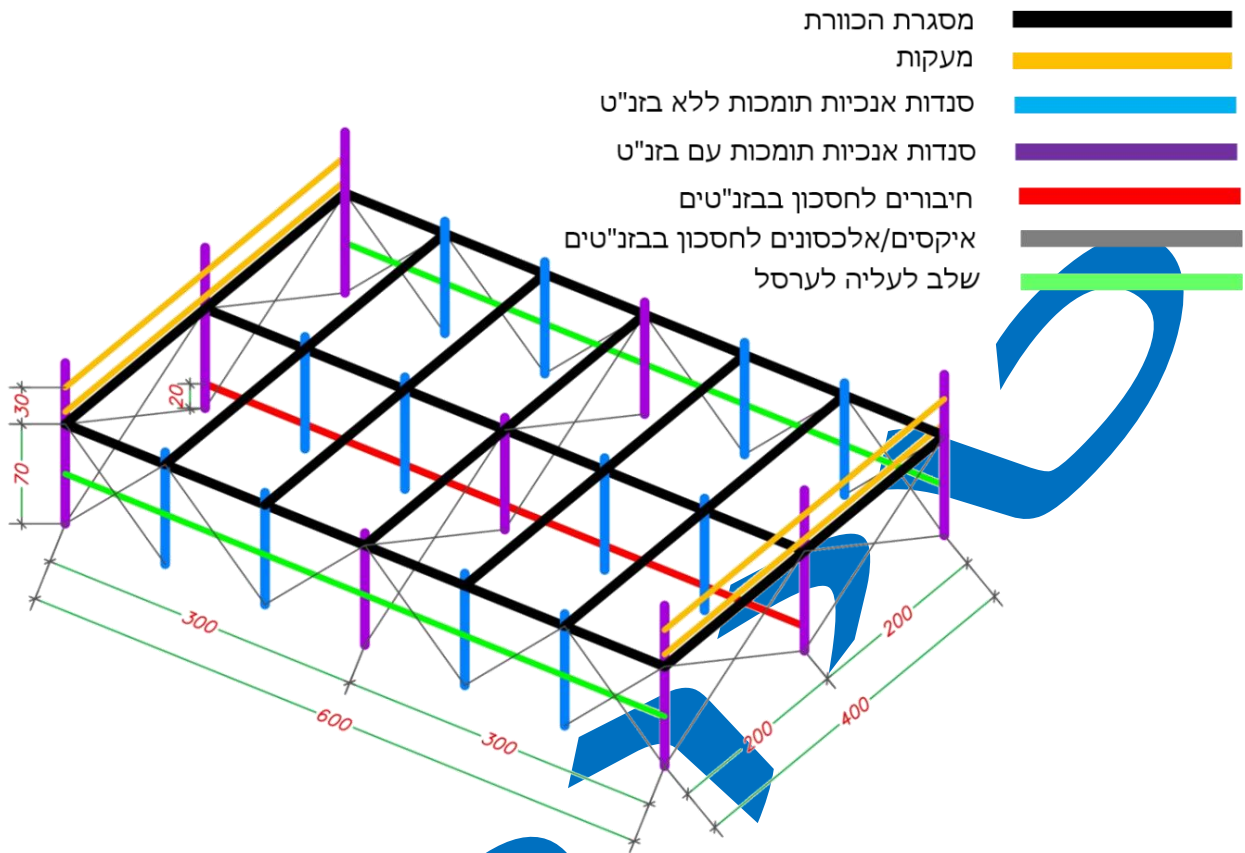

10.4.6. מתקני חניכים/ות (נדנדות, "ערסלי זולה" וספסלים ושולחנות)

• **נדנדות :**

- השימוש בנדנדה יהיה **למשתמש/ת אחד/ת בלבד** בכל פעם.
- הסנדות המשמשות לבניית הנדנדה תהיינה חזקות במיוחד.
- נדנדה תיתלה בין שתי חצובות (ראו איורים מספר 1-3) או לחילופין בין שני עצים (ראו איור מספר 4).
- כאשר הנדנדה נתלית בין שני עצים, יש לפעול עפ"י העקרונות הבאים :
 - על רכזת הבטיחות לאשר את השימוש בעץ בטרם תחילת הבנייה. הבדיקה תתייחס ליציבות ולחוזק העץ.
 - המרחק בין שני העצים שביניהם תולים את הנדנדה יהיה עד **3 מטרים**.
 - תותקן קורה מסנדות (2 סנדות) שתיקשר בין שני העצים כדי למנוע את קריסת העצים פנימה.
 - יש ליצור תמיכה צידית לעץ בכיוון תנועת הנדנוד. התמיכה תהיה באמצעות רגליים אלכסוניות מסנדות.
- המרחק בין שתי החצובות יהיה עד **2 מטרים**.
- החצובות יוקמו כך שהרגליים הקדמיות יהיו ב-**90 מעלות** למישור הקרקע.
- גובה החצובות יהיה **2-3 מטרים**.
- גובה מושב הנדנדה יהיה **60 ס"מ** מהקרקע.

- הציר המחבר בין שתי החצובות יורכב משתי סנדות, אשר מחוברות אחת לשנייה בכפיתות מקבילות כל 50 ס"מ.
- הציר יונח בין החצובות כך שיישארו בליטות של 50 ס"מ לפחות בכל צד.
- תליית הנדנדה תהיה באמצעות חבל סיזל 8 מ"מ כפול. כמו כן, יש להשתמש בחבלים חדשים בלבד.
- שטח הקמת הנדנדה יהיה נקי מאבנים, מסלעים ומגדעים בולטים, לפחות 4 מטרים משני צידי הנדנדה (ראו איור מספר 5).
- אין להקים נדנדה בשטח משופע (ראו איור מספר 6).
- אין להקים נדנדה בשטח עם הפרשי גובה הגדולים מ-30 ס"מ (ראו איור מספר 7).
- כל מתקן נדנדה יהיה מותאם למשתמש/ת אחד/ת בלבד. אין לבנות נדנדות כפולות.

● "ערסלי זולה":

- השימוש בערסל זולה יהיה למשתמש/ת אחד/ת בלבד בכל פעם.
- ערסלי זולה ייתלו בין שתי חצובות או בתוך מבנה מחנאי (קונסטרוקציית החצובות תהיה זהה לקונסטרוקציה של נדנדה).
- כאשר ערסל זולה נתלה בין שני עצים, יש לפעול עפ"י העקרונות הבאים:
 - על רכז/ת הבטיחות לאשר את השימוש בעץ בטרם תחילת הבנייה. הבדיקה תתייחס ליציבות ולחוזק העץ.
 - תותקן קורה מסנדות (2 סנדות) שתיקשר בין שני העצים כדי למנוע את קריסת העצים פנימה.
 - הגובה בין הקורה לאזור הגבוה ביותר בערסל יהיה 1.5 מטרים.
- ערסלים ייתלו כך שהחלק התחתון שלהם יהיה עד 50 ס"מ מהרצפה לאחר הוספת המשקל של המשתמש/ת (כאשר שוכבים על הערסל הוא שוקע מעט).
- תליית הערסל תהיה באמצעות חבל סיזל 8 מ"מ כפול. כמו כן, יש להשתמש בחבלים חדשים בלבד.

● ספסלים ושולחנות צופיים:

- מספר המשתמשים/ות המותר יוגבל בהתאם לסוג המבנה (צופי, מחנאי או הנדסי).
- הסנדות שמשמשות כמושבים יהיו ללא סיכות / מסמרים, אשר יכולים לפצוע את המשתמש/ת.
- יש לשאוף למקם את הספסלים / השולחנות בצמוד לעצים ולחזקם לעץ.
- אין להקים שולחנות / ספסלים בשטח משופע.





• סרטוטים להמחשת הכללים הכתובים :

התרשימים המצורפים הם להמחשה בלבד, ואין להגיש אותם כחלק מתיק המבנה

איור מספר 1

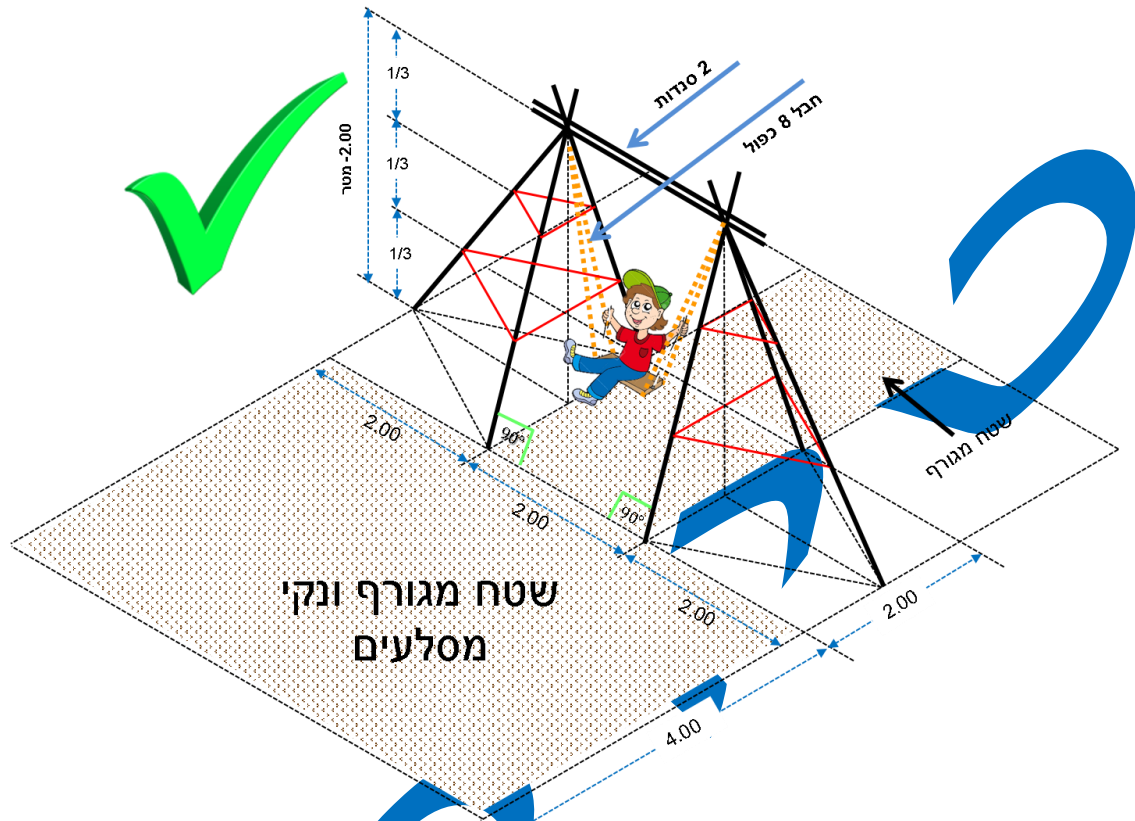

איור מספר 2

נדנדה - מבט פנים

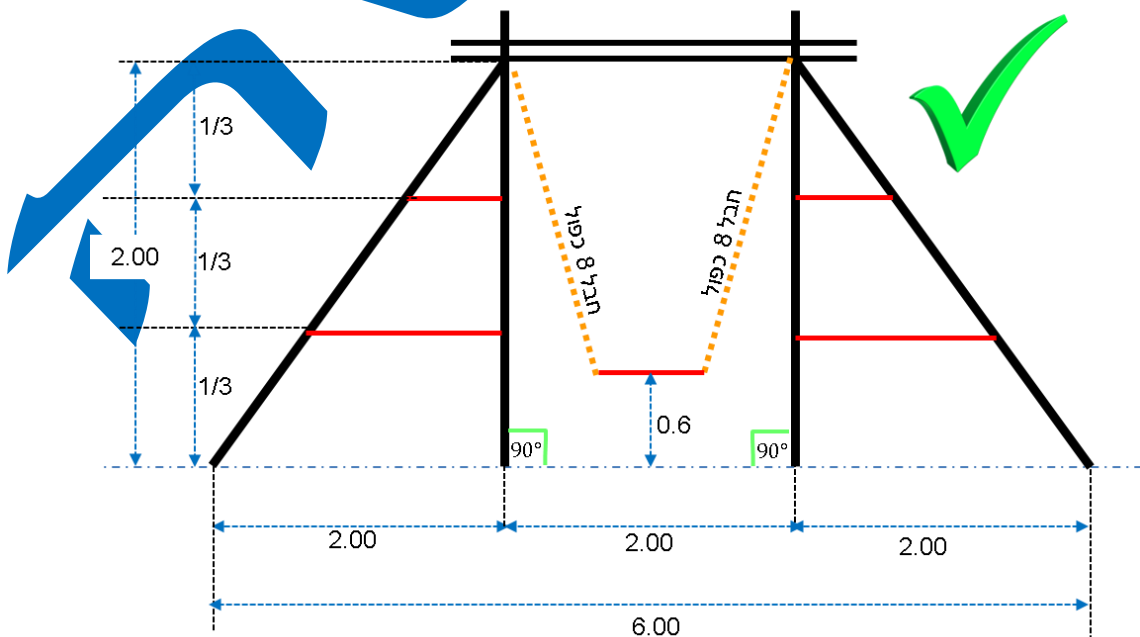

עמוד 78 מתוך 81

כרך קיץ | תנועת הצופים העבריים בישראל (ע"ר)



איור מספר 5

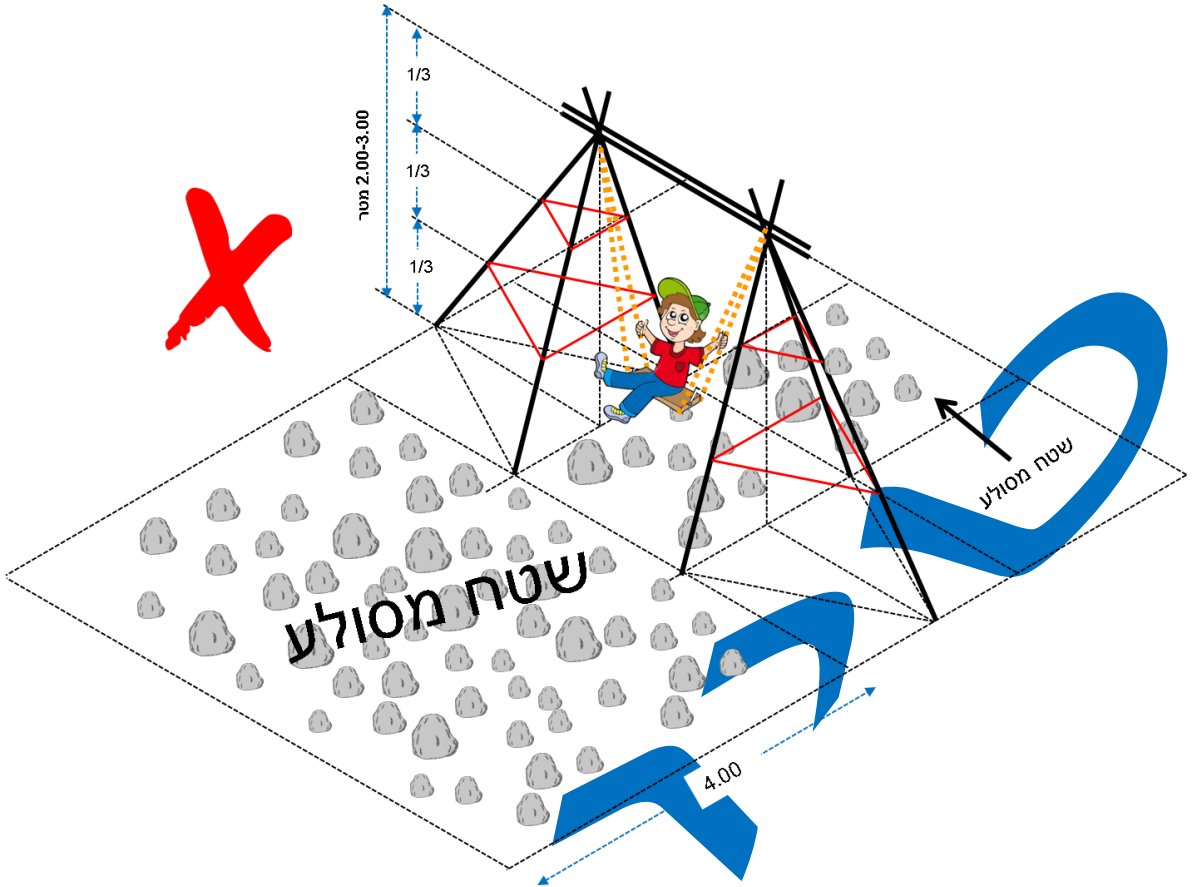

איור מספר 6

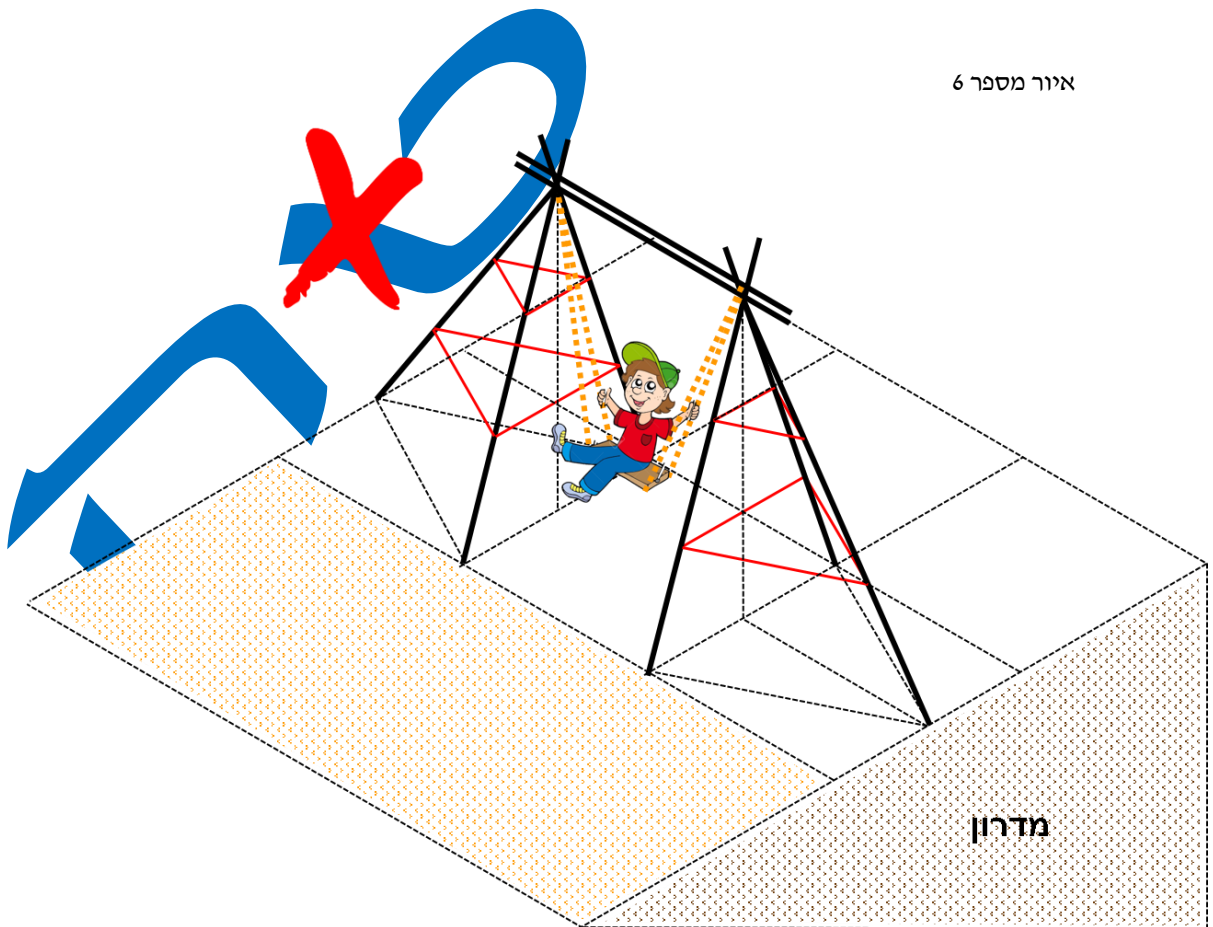

המרחק של מיקום הנדנדה משינוי חד במפלס הקרקע של יותר מ 30 ס"מ
יהיה לפחות 4 מטר

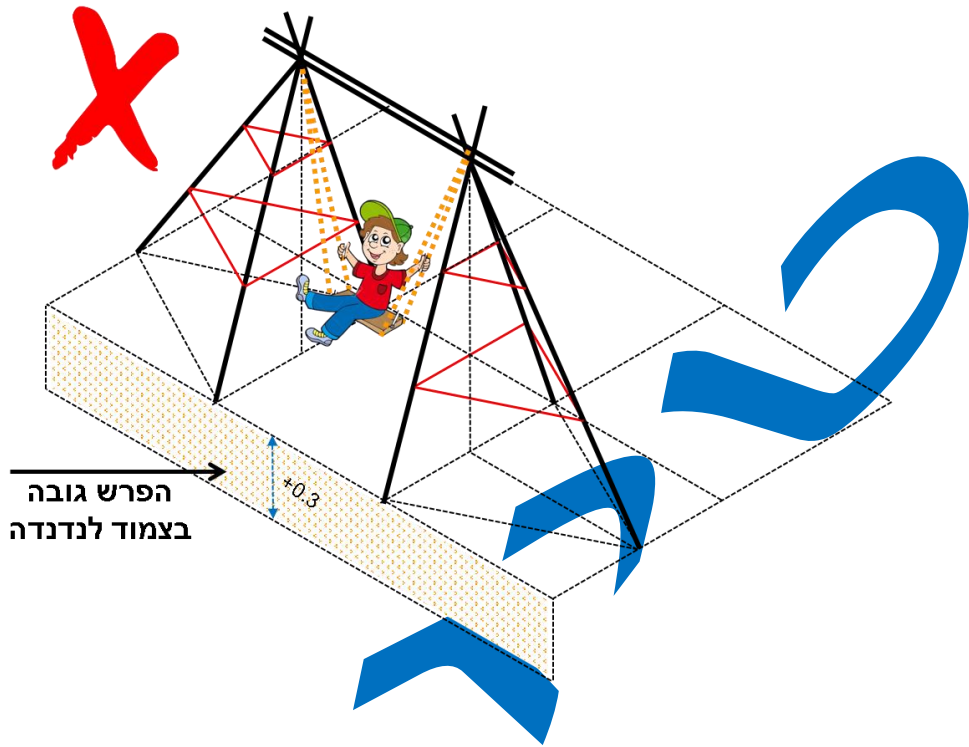

תנועת הצופים

תיק בטיחות קיץ - תנועת הצופים